

MANUALE D'USO

MACCHINA DA CAFFÈ

IT

INSTRUCTION MANUAL

COFFEE MACHINE

EN

MANUEL D'UTILISATION

MACHINE À CAFÉ

FR

GEBRAUCHSANWEISUNG

KAFFEEMASCHINE

DE

GEBRUIKSAANWIJZING

KOFFIEMACHINE

NL

MANUAL DE USO

CAFETERA

ES

MANUAL DE UTILIZAÇÃO

MÁQUINA DE CAFÉ

PT

BRUKSANVISNING

KAFFEMASKIN

SV

РУКОВОДСТВО ПО ЭКСПЛУАТАЦИИ

КОФЕВАРОЧНАЯ МАШИНА

RU

BRUGERVEJLEDNING

KAFFEMASKINE

DA

INSTRUKCJA UŻYTKOWNIKA

EKSPRES DO KAWY

PL

KÄYTTÖOPAS

KAHVINKEITIN

FI

BRUKERHÅNDBOK

KAFFEMASKIN

NO

 smeg

Уважаемый клиент,  
Благодарим Вас за покупку кофемашины линии «50-е годы» Smeg.  
Выбрав наш продукт, вы отдали предпочтение решению, в котором эстетика и инновационные технические разработки дали жизнь неповторимым предметам, которые украсят ваш дом.  
Электрический бытовой прибор Smeg всегда идеально сочетается с другими изделиями линейки, и в то же время может стать самостоятельным предметом интерьера на кухне.  
Желаем вам в полной мере и по достоинству оценить все функции вашего бытового электроприбора.  
Более подробную информацию об изделии вы можете посмотреть на сайте: [www.smeg.com](http://www.smeg.com) или [www.smeg50style.com](http://www.smeg50style.com).

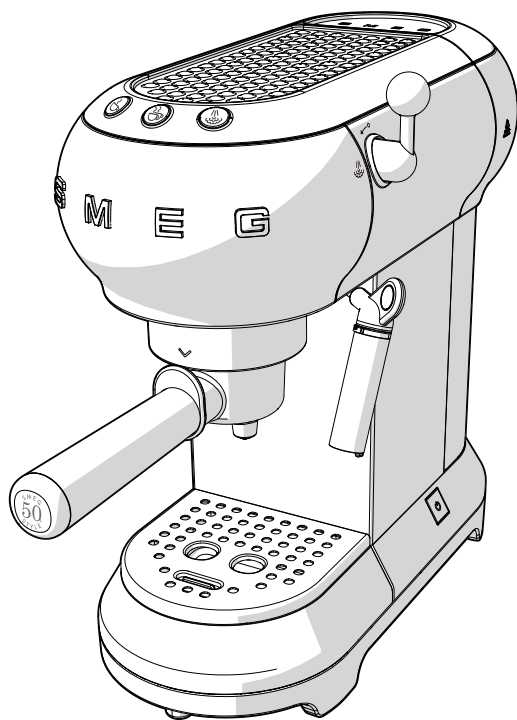

Модель ECFO1  
Кофеварочная машина

# Содержание

<b>1</b>	<b>Меры предосторожности</b>	<b>180</b>
1.1	Введение	180
1.2	Руководство по эксплуатации	180
1.3	Назначение эксплуатации	180
1.4	Общие меры безопасности	181
1.5	Ответственность производителя	183
1.6	Идентификационная табличка	183
1.7	Утилизация	183
<b>2</b>	<b>Описание</b>	<b>184</b>
2.1	Описание изделия	184
<b>3</b>	<b>Использование</b>	<b>185</b>
3.1	Перед первым использованием	185
3.2	Первое использование	186
3.3	Как приготовить кофе-эспрессо	187
3.4	Как приготовить капучино	188
3.5	Как нагреть воду	190
3.6	Доступ в меню программирования и изменение настроек	190
3.7	Как охладить нагревательный котел	192
<b>4</b>	<b>Чистка и уход</b>	<b>193</b>
4.1	Меры предосторожности	193
4.2	Очистка корпуса кофемашины	193
4.3	Очистка компонентов кофемашины	193
4.4	Удаление накипи	195
4.5	Что делать, если...	196



# Меры предосторожности

## 1 Меры предосторожности

### 1.1 Введение

Важная информация для пользователя:



#### Меры предосторожности

Общая информация об этом руководстве по эксплуатации, о мерах безопасности и конечной утилизации прибора.

#### Описание



Назначение прибора

#### Использование



Информация по использованию прибора.

#### Чистка и уход



Информация для правильной чистки и технического обслуживания прибора.



Меры предосторожности



Информация



Рекомендации

### 1.2 Руководство по эксплуатации

Данное руководство по эксплуатации является неотъемлемой частью прибора. Необходимо хранить его в целости и сохранности в доступном месте на протяжении всего срока службы прибора.

### 1.3 Назначение эксплуатации

- Прибор должен использоваться только в закрытых помещениях.
- Прибор предназначен исключительно для применения в домашних условиях.
- Прибор можно использовать для приготовления кофе-эспрессо или капучино с использованием молотого кофе или кофе в чалдах. Любое другое использование считается ненадлежащим. Запрещается использовать прибор в целях, отличных от тех, для которых он предназначен.
- Прибор не предусматривает возможность работы с внешними таймерами или с системами дистанционного управления.
- Эксплуатация данного прибора не разрешается лицам (включая детей) с ограниченными физическими, психическими или умственными способностями, либо не имеющими опыта или не знающим, как использовать электрические приборы, за исключением случаев, если они были соответствующим образом проинструктированы или находятся под наблюдением взрослых, ответственных за их безопасность.



## 1.4 Общие меры безопасности

Следуйте всем предписаниям по мерам безопасности для обеспечения безопасной эксплуатации прибора.

- Перед использованием прибора следует внимательно прочитать данную инструкцию.
- Выключайте прибор сразу же после окончания использования.
- Не оставляйте работающий прибор без присмотра.
- Необходимо отсоединять прибор от сети электропитания перед выполнением любых операций по чистке и по завершении использования.
- Не погружайте прибор, провод электропитания или штепсельную вилку в воду или в какие-либо другие жидкости.
- Нельзя использовать прибор, если провод питания или штепсельная вилка повреждены или если прибор был уронен или поврежден каким-либо образом.
- Если шнур электрического питания поврежден, свяжитесь с технической сервисной службой для проведения замены. Это позволит избежать опасностей любого рода.
- Не прикасайтесь к прибору или вилке мокрыми руками.
- Избегайте контакта провода электропитания с острыми краями.
- Не тяните за кабель, чтобы вынуть вилку из розетки.
- Не ставьте прибор на или рядом с включенными газовыми или электрическими плитами, внутрь печей или поблизости от источников тепла.
- Не устанавливайте аппарат вблизи водопроводных кранов или мойки
- Не пытайтесь отремонтировать прибор самостоятельно или без помощи квалифицированного техника.
- В случае неисправности ремонт прибора должен производиться исключительно квалифицированным техническим специалистом.
- Не вносите изменения в прибор.
- Ни в коем случае не пытайтесь погасить пламя/пожар водой: выключите прибор, извлеките штепсельную вилку из розетки и накройте пламя крышкой или покрывалом из огнестойкого материала.
- Необходимо отсоединять прибор от сети электропитания перед выполнением любых операций по монтажу, демонтажу, очистки и по завершении использования.
- Данным аксессуаром могут пользоваться дети от 8-ми лет, если они находятся под присмотром или были обучены правилам безопасного использования прибора и понимают связанные с этим риски.
- Очистку и уход могут выполнять дети от 8-ми лет, если они находятся под присмотром взрослых.
- Следите, чтобы дети не играли с прибором. Необходимо размещать прибор в недоступном для детей месте.



## Меры предосторожности

### Для этого прибора

- Обязательно отключайте кофемашину из электрической розетки перед установкой и снятием аксессуаров или перед очисткой.
- Вынимайте вилку кофемашины из электрической розетки перед его очисткой и в случае поломки.
- Перед выполнением очистки кофемашины дождитесь ее охлаждения.
- Не используйте кофемашину, если в бачке нет воды или без бачка.
- Оставьте пространство минимум 3 см между кофемашиной и боковыми или задними стенами, а также пространство минимум 15 см над кофемашиной.
- Опасность ожогов! Кофемашина генерирует тепло и производит горячую воду и горячий пар во время работы.
- Опасность ожогов! Не касайтесь полки для нагрева чашек во время работы.
- Не используйте кофемашину в сочетании с частями и аксессуарами других производителей.
- Используйте только оригинальные запчасти от производителя. Использование не рекомендованных производителем запасных частей может привести к пожару, поражению электрическим током и травмированию.
- Устанавливайте кофемашину только на ровные и сухие поверхности.
- Старайтесь не мочить и не брызгать жидкость на кофемашину. При попадании жидкости на кофемашину немедленно выньте шнур электропитания из розетки и тщательно протрите машину. Опасность удара электрическим током!
- Не используйте агрессивные моющие средства или режущие предметы для очистки кофемашины.



## 1.5 Ответственность производителя

Производитель снимает с себя всякую ответственность за причиненный людям и имуществу ущерб в случае:

- ненадлежащего использования прибора;
- непрочтения руководства по эксплуатации;
- нарушения целостности какой-либо части прибора;
- использования неоригинальных запчастей;
- несоблюдения мер предосторожности.

## 1.6 Идентификационная табличка

Идентификационная табличка с техническими данными, паспортным номером и маркировкой. Никогда не снимайте идентификационную табличку.

## 1.7 Утилизация



Данный прибор должен утилизироваться отдельно от других отходов (директива 2012/19/EU). Данный прибор не содержит каких-либо веществ в количествах, считающихся опасными для здоровья и окружающей среды, в соответствии с действующими европейскими директивами.



**Электрическое напряжение  
Опасность удара  
электрическим током**

- Отключите общее электрическое питание.
- Отключите шнур электропитания от электрической сети.

- **Старые электрические приборы не должны утилизироваться вместе с бытовыми отходами!** В соответствии с действующим законодательством после истечения срока службы электроприборов их необходимо сдавать в специализированные центры дифференцированного сбора электрических и электронных отходов. Таким образом возможно повторно переработать ценные материалы, которые использовались в старых приборах, и защитить окружающую среду от загрязнения. Более подробную информацию вы можете узнать в местных органах самоуправления или в центрах дифференцированного сбора отходов.

Хотим подчеркнуть, что для упаковки прибора используются безвредные материалы, пригодные для повторного использования.

- Сдавайте упаковочные материалы в соответствующие центры дифференцированного сбора отходов.



**Пластиковые упаковки  
Опасность удушья**

- Запрещается оставлять без присмотра упаковку или ее части.
- Не позволяйте детям играть с пластиковыми упаковочными пакетами.



## 2 Описание

### 2.1 Описание изделия

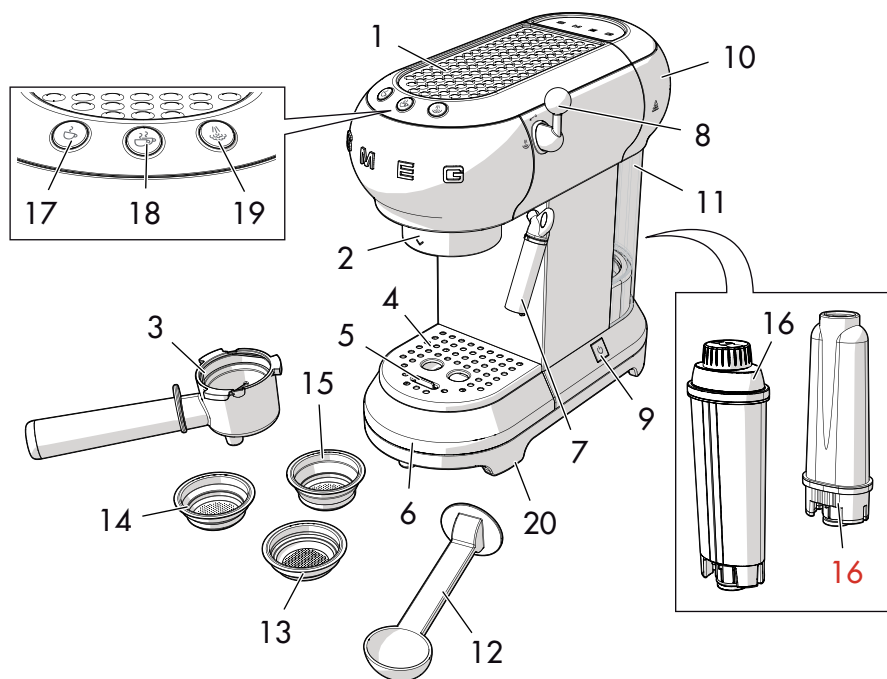

#### Модель ECF01 - Кофеварочная машина

- |  |  |
|--|--|
| 1 Полочка для нагрева чашек  | 11 Бачок для воды (1 литр)   |
| 2 Сопло отопительного котла  | 12 Дозатор/Придавливатель  |
| 3 Держатель фильтра  | 13 Фильтр для кофе в чалдах  |
| 4 Стальная подставка для чашек   | 14 Фильтр для молотого кофе на 1 чашку   |
| 5 Поплавок   | 15 Фильтр для молотого кофе на 2 чашки   |
| 6 Лоток для сбора капель из н/ж стали  | 16 Фильтр для смягчения воды (опция)   |
| 7 Носик подачи горячей воды-пара/<br>Приставка для приготовления<br>капучино | 17 Кнопка приготовления одной чашки<br>(белый индикатор)                                   |
| 8 Ручка пара   | 18 Кнопка приготовления двух чашек<br>(белый индикатор)                                    |
| 9 Выключатель ВКЛ/ВЫКЛ   | 19 Кнопка подачи пара (белый<br>индикатор)/Кнопка удаления накипи<br>(оранжевый индикатор) |
| 10 Крышка бачка для воды   | 20 Нескользящие ножки  |





## 3 Использование



### Опасность удара электрическим током

- Вставьте штепсельную вилку в розетку, соответствующую требованиям и с заземлением.
- Розетка должна иметь заземление.
- Не следует пользоваться переходниками.
- Не следует пользоваться удлинителями.
- Несоблюдение данных мер может привести к смертельному исходу, пожару или поражению электрическим током.

### 3.1 Перед первым использованием

1. Удалите имеющиеся этикетки и наклейки с кофемашины.
2. Вымойте и протрите насухо компоненты кофемашины (см. «4 Чистка и уход»).
3. Снимите крышку (1), потянув ее вверх, а затем вытащите бачок (2).

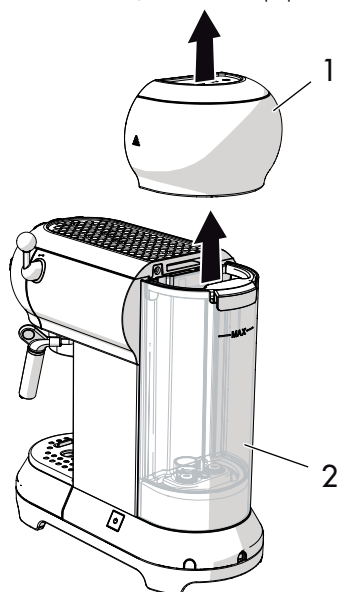

4. Заполните бачок (2) свежей чистой водой из под крана, или используя кувшин. Следите за тем, чтобы не перелить воду выше максимального уровня, указанного на бачке.

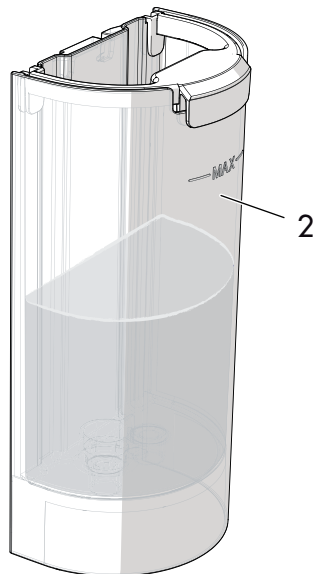

### Опасность поломки

- Не запускайте кофемашину в работу, если в бачке нет воды или без установленного бачка.



Части, которые могут соприкоснуться с пищевыми продуктами, изготовлены из материалов, соответствующих нормам действующего законодательства.





## Использование

### 3.2 Первое использование

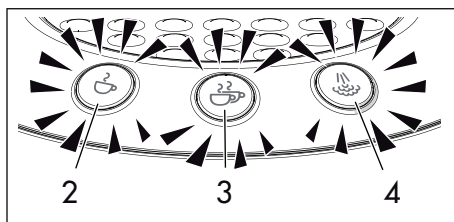
1. Включите кофемашину, нажав на выключатель ВКЛ/ВЫКЛ (1); индикаторы трех кнопок (2), (3) и (4) начнут последовательно мигать.



3. Установите емкость под соплом подачи горячей воды/пара (4).
4. Поверните ручку пара (5) в положение  и налейте 100 мл воды.
5. Поверните ручку пара (5) в положение .

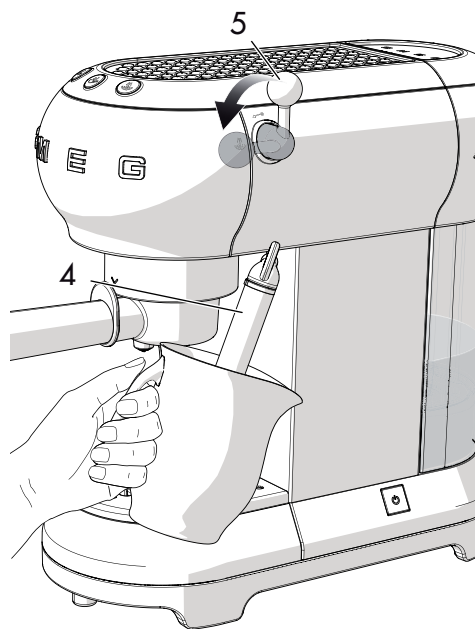



2. Мигание индикаторов (3) и (4) означает, что идет достижение заданной температуры. Как только индикаторы загорятся немигающим светом, кофемашина готова к использованию.

**i** Приготовьте 4-5 чашек кофе или 4-5 чашек капучино для достижения удовлетворительного результата.



## 3.3 Как приготовить кофе-эспрессо

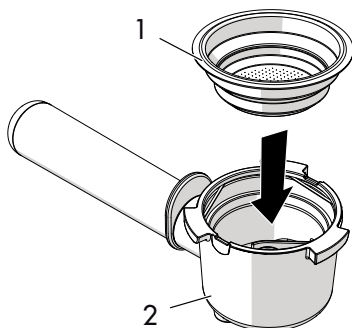

### Молотый кофе:

1. Вставьте фильтр для молотого кофе (1) в держатель фильтра (2). Вы можете выбрать фильтр для одной чашки  или для двух чашек .

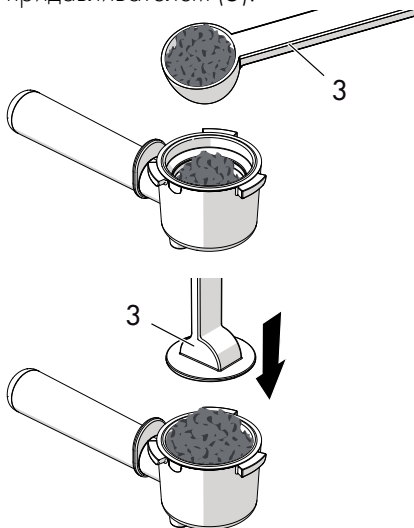

2. Прижмите молотый кофе специальным придавливателем (3).



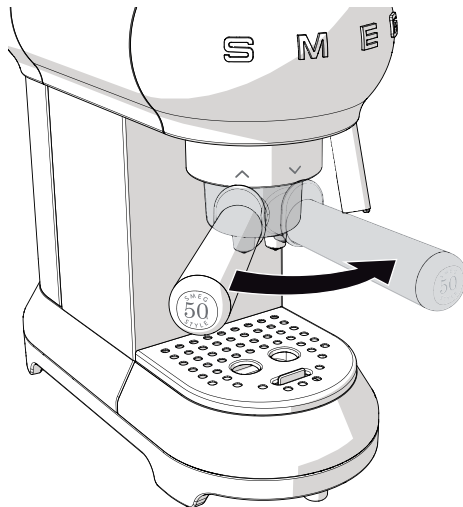

3. Уберите излишки кофе с краев держателя фильтра. Установите держатель фильтра, выровняв ручку относительно  и повернув вправо до положения .



- Для приготовления одной чашки следует положить в фильтр содержимое дозатора без горки (примерно 7 грамм).
- Для приготовления двух чашек в фильтр закладывается содержимое двух дозаторов без горки.
- Для приготовления крепкого кофе сильно прижмите молотый кофе придавливателем.
- Для приготовления не очень крепкого кофе слегка прижмите молотый кофе придавливателем.



## Использование

4. Расположите одну или две чашки под носиками держателя фильтра и нажмите кнопку подачи  или .

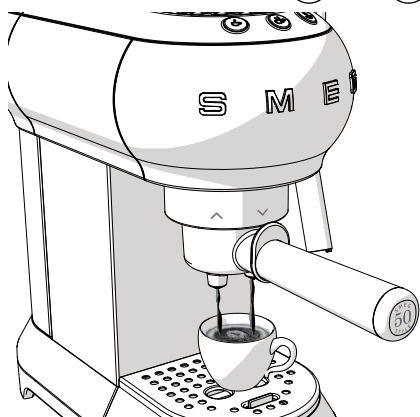

### Опасность ожогов

- Чтобы не обрызгаться, не отцепляйте держатель фильтра во время подачи, а после завершения подачи подождите несколько секунд.

### Кофе в чалдах:

1. Вставьте фильтр для кофе в чалдах  в держатель фильтра.
2. Вставьте чалду в держатель фильтра, стараясь разместить его максимально по центру.
3. Далее действуйте так же, как и для приготовления молотого кофе.



### Опасность ожогов

- Чтобы не обрызгаться, не отцепляйте держатель фильтра во время подачи, а после завершения подачи подождите несколько секунд.





- Подачу кофе можно прервать в любой момент, нажав на кнопку подачи.
- Чтобы увеличить количество кофе в чашке, удерживайте нажатой кнопку подачи.

## 3.4 Как приготовить капучино

1. Приготовьте кофе-эспрессо в больших чашках,
2. Нажмите кнопку : индикатор начнет мигать.
3. Налейте в емкость частично обезжиренное молоко в расчете 100 мл на каждую чашку капучино, которую вы хотите приготовить.



4. Когда индикатор  начнет гореть немигающим светом, установите пустую емкость под насадкой для приготовления капучино (1) и откройте ручку пара (2) в положении , чтобы слить возможные остатки воды, а затем закройте ручку.

5. Установите емкость с молоком под насадкой для приготовления капучино (1) и погрузите носик насадки в молоко на несколько миллиметров. Поверните ручку (2) в положение  и медленно перемещайте емкость снизу вверх, чтобы получить максимально кремообразную пену.

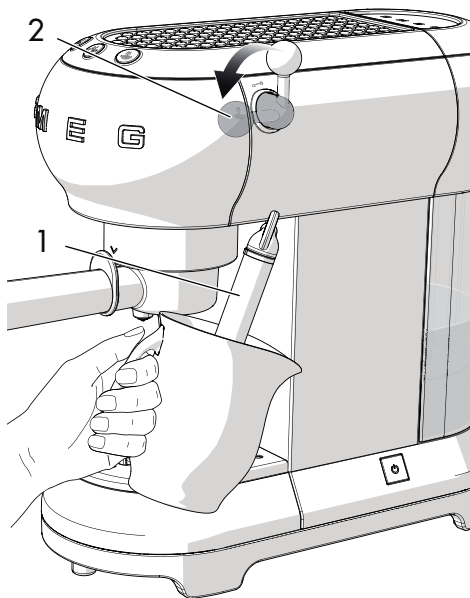

6. После того как объем молока увеличится вдвое, погрузите насадку вглубь и нагрейте молоко до 60°C. Остановите подачу пара, повернув ручку пара по часовой стрелке.
7. Налейте молоко в чашки с приготовленным кофе-эспрессо.



- Чтобы приготовить несколько капучино, сначала приготовьте все кофе-эспрессо, а затем взбейте молоко для всех капучино.
- Для поддержания гигиены рекомендуется очищать насадку для капучино после каждого использования.
- Удалите остатки молока, повернув ручку пара, чтобы выпустить пар.
- Выпускайте пар в течение максимум 60 секунд.



## Использование

### 3.5 Как нагреть воду

1. Включите кофемашину при помощи выключателя **ВКЛ/ВЫКЛ**.
2. Разместите емкость под насадкой для приготовления капучино.
3. Поверните ручку пара в положение , чтобы дать выйти горячей воде.





- Выпускайте пар в течение максимум 60 секунд.

### 3.6 Доступ в меню программирования и изменение настроек

1. Удостоверьтесь, что машина готова к использованию и удерживайте нажатой кнопку  в течение 10 секунд, пока три кнопки не начнут мигать: кофемашина готова к режиму программирования.
2. Настройте машину согласно вашим предпочтениям.
3. Чтобы выйти из меню, подождите 15 секунд перед тем, как нажимать какую-либо кнопку.

### Настройки температуры кофе



1. Войдите в меню программирования.
2. Нажмите кнопку , чтобы выбрать температуру воды. Вы получаете доступ к текущим настройкам:

Индикаторы	Настройки температуры
  	Низкая
  	Средняя
  	Высокая

3. Индикаторы начнут последовательно мигать.
4. Нажмите кнопку, соответствующую желаемой температуре: низкой , средней  или высокой .
5. Мигающая кнопка  означает внесение в память выбора.

### Настройки количества кофе

Чтобы изменить количество кофе, подаваемого кофемашинной:

1. Расположите одну или две чашки под носиками держателей фильтров.
2. Нажмите кнопку для одной чашки  или для двух чашек кофе  и удерживайте ее нажатой.
3. Машина начнет подавать кофе.







- Отпустите кнопку, как только будет достигнут желаемый уровень кофе.
- Мигающий индикатор означает, что выбранное количество было внесено в память.

## Настройки жесткости воды

- Войдите в меню программирования.
- Нажмите кнопку , чтобы выбрать жесткость воды. Вы получаете доступ к текущим настройкам:

Индикаторы	Настройки воды
  	Мягкая
  	Средняя
  	Жесткая

- Индикаторы начнут последовательно мигать.
- Нажмите кнопку, соответствующую желаемой жесткости воды: мягкая  ( $<18^{\circ}\text{f}$ ), средняя  ( $18^{\circ}\text{f}-36^{\circ}\text{f}$ ) или жесткая  ( $>36^{\circ}\text{f}$ ).
- Мигающая кнопка  означает внесение в память выбора.





## Настройки времени автоматического выключения

Для обеспечения энергосбережения в кофемашине имеется функция автоматического выключения в случае длительного неиспользования.

Чтобы настроить время автоматического выключения:

- Войдите в меню программирования.
- Нажмите кнопку , чтобы выбрать время автоматического выключения. Вы получаете доступ к текущим настройкам:

Индикаторы	Настройки времени
  	9 минут
  	30 минут
  	3 часа



- Индикаторы начнут последовательно мигать.
- Нажмите кнопку, соответствующую времени, которое вы хотите задать, выбрав 9 минут , 30 минут  или 3 часа .
- Мигающая кнопка  означает внесение в память выбора.



## Использование

### Восстановление фабричных настроек

Чтобы восстановить фабричные настройки:

1. Войдите в меню программирования.
2. Поверните ручку пара в положение .
3. Нажмите кнопку : три мигающих индикатора означают, что идет восстановление заводских настроек.
4. Верните ручку пара в положение .

### 3.7 Как охладить нагревательный котел

Если вы хотите приготовить кофе сразу же после того, как взбили молоко для капучино, нагревательный котел следует охладить.

Если котел не охладить, то кофе будет пригоревшим.

1. Установите емкость под насадкой для приготовления капучино от открьйте ручку пара, чтобы выпустить горячую воду.

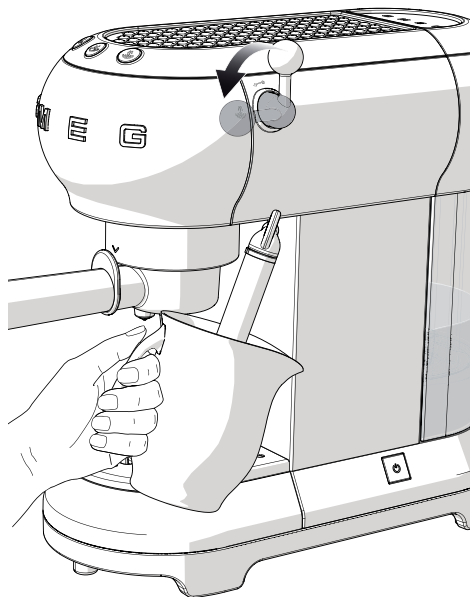

2. Как только котел остынет, горячая вода перестанет выходить.
3. Закройте ручку пара и начните приготовление кофе.





## 4 Чистка и уход

### 4.1 Меры предосторожности



**Неправильное использование**  
**Опасность удара**  
**электрическим током**

- Перед очисткой кофемашины вынимайте вилку из электрической розетки.
- Не погружайте кофемашину в воду или в другие жидкости.
- Перед выполнением очистки кофемашины дождитесь ее охлаждения.



**Неправильное использование**  
**Риск повреждения**  
**поверхностей**

- Не используйте струи пара для очистки кофемашины.
- Для чистки компонентов с металлическим покрытием (например, анодированных, никелированных, хромированных) не используйте чистящие средства, содержащие хлор, нашатырный спирт или отбеливатель.
- Не используйте абразивные или разъедающие чистящие средства (например, порошки, пятновыводители и металлические губки).
- Не используйте грубые или абразивные материалы, а также острые металлические скребки.

### 4.2 Очистка корпуса кофемашины

Чтобы поверхности прибора хорошо сохранились, необходимо их регулярно чистить по окончании каждого использования, после того как они остынут. Очищайте их мягкой влажной тряпкой.

### 4.3 Очистка компонентов кофемашины

#### Очистка лотка для сбора капель

Лоток для сбора капель оснащен поплавком красного цвета (1), который выступает из подставки для чашек, как только будет достигнут максимальный уровень жидкости.

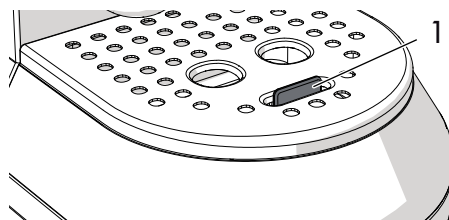

1. Выньте подставку для чашек (2), а затем и лоток для сбора капель (3), чтобы вылить из него воду.

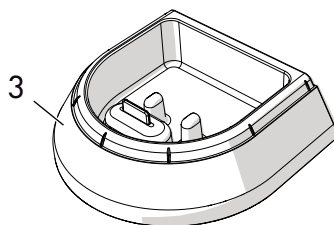
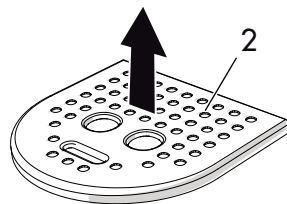

2. Очистите лоток тряпкой и установите на место вместе с подставкой для чашек.

#### Очистка фильтров для кофе

Регулярно промывайте фильтры для кофе под проточной водой. Если отверстия окажутся забитыми, очистите их шпилькой или щеткой.



## Чистка и уход

### Очистка насадки для приготовления капучино

Очищайте насадку для капучино сразу же после окончания использования.

1. Поверните ручку пара, чтобы выпустить немного пара и очистить насадку от остатков молока внутри нее.
2. Выключите кофемашину, нажав выключатель **ВКЛ/ВЫКЛ**.
3. Удерживайте неподвижной трубку насадки (1) одной рукой, а второй поверните насадку для капучино (2) по часовой стрелке и снимите его, потянув вниз.

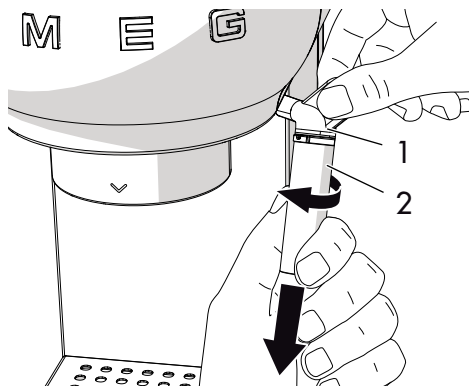

4. Снимите резиновый распылитель (3) с трубки насадки капучино, потянув его вниз.

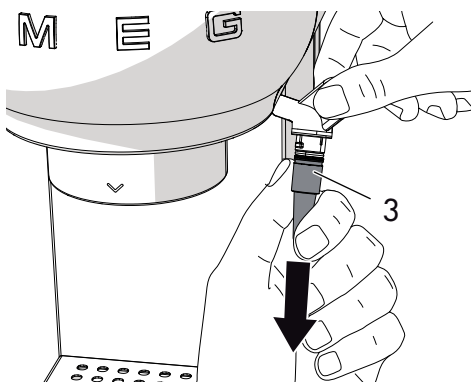

5. Аккуратно промойте насадку для капучино и распылитель теплой водой.
6. Проверьте, чтобы отверстие (4) было не засорено.

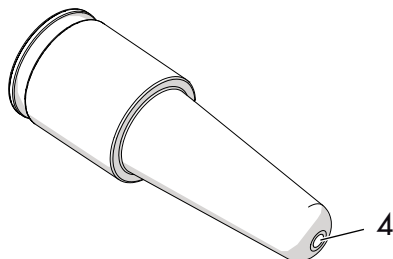

7. Установите распылитель (3) внутрь трубки насадки для капучино (1) и разместите насадку на месте (2), надев ее снизу вверх и повернув против часовой стрелки.
8. Обратный монтаж насадки для приготовления капучино в свое гнездо выполняется в порядке, обратном демонтажу во время очистки.

### Очистка сопла отопительного котла

Сопло отопительного котла следует ополаскивать каждые 200 приготовленных кофе с использованием примерно 500 мл воды. Для этого нажмите на кнопку подачи кофе, не засыпая молотый кофе и не вставляя чалду.







### Очистка бачка для воды



Очищайте бачок для воды раз в месяц мягкой тканью и деликатным моющим средством.



## 4.4 Удаление накипи

Удаление накипи в кофемашине следует выполнять, когда загорается оранжевый индикатор кнопки .

1. Заполните бачок для воды раствором воды и средством для удаления накипи в концентрации, рекомендованной производителем.
2. Нажмите на выключатель **ВКЛ/ВЫКЛ**.
3. Снимите держатель фильтра и разместите емкость под насадкой для приготовления капучино.
4. Дождитесь, пока индикаторы  или  не начнут гореть немигающим светом.
5. Удерживайте нажатой кнопку  в течение 10 секунд, пока три кнопки не начнут последовательно мигать.
6. Поверните ручку пара в положение .
7. Нажмите , чтобы запустить цикл удаления накипи.
8. Цикл удаления накипи автоматически выполнит ряд ополаскиваний, чтобы удалить накипь из кофемашины.
9. Цикл удаления накипи прерывается, и оранжевый индикатор  начинает мигать.
10. Уберите бачок для воды, вылейте из него жидкость и ополосните его.

1. Заполните бачок до максимального уровня и установите его в свое гнездо.
2. Разместите пустую емкость под насадкой для приготовления капучино и удостоверьтесь, что ручка пара находится в положении .
3. Когда емкость пуста, это значит, что цикл ополаскивания завершен, и оранжевый индикатор  выключается.
4. Поверните ручку пара в положение .



### Опасность получения телесных повреждений

- Средство от удаления накипи содержит кислоты, которые могут вызвать раздражение кожи и глаз.
- Тщательно соблюдайте инструкции производителя и предупреждения по технике безопасности, приведенные на упаковке, в случае попадания средства на кожу или в глаза.
- Используйте средства от накипи, рекомендованные Smeg, чтобы не повредить кофемашину.

### Удаление накипи и ополаскивание сопла нагревательного котла

Во время цикла удаления накипи периодически закрывайте и открывайте ручку пара, чтобы дать выйти средству против накипи из сопла нагревательного котла.

Во время цикла удаления накипи периодически закрывайте и открывайте ручку пара, чтобы ополоснуть нагревательный котел.



## Чистка и уход

### 4.5 Что делать, если...

Неисправность	Возможная причина	Способ устранения
Кофе не выходит	Нет воды в бачке	Заполните бачок водой.
	Забиты отверстия фильтра.	Очистите фильтр при помощи шпильки или щетки.
Кофе капает из держателя фильтра, а не из носика	Бачок вставлен неправильно.	Правильно вставьте бачок для воды в гнездо.
	Наличие накипи.	Выполните цикл удаления накипи.
Кофе капает из держателя фильтра, а не из носика	Держатель фильтра зацеплен неправильно или грязный.	Правильно зацепите держатель фильтра и поверните его до упора. Очистите держатель фильтра.
	Изношена прокладка сопла нагревательного котла	Обратитесь в авторизованный сервисный центр для замены.
	Забиты отверстия носиков.	Очистите отверстия носиков.



Неисправность	Возможная причина	Способ устранения
Держатель фильтра не зацепляется в кофемашине	Фильтр заполнен чрезмерно.	Используйте правильный фильтр и специальный дозатор.
Кофемашина не работает, и мигают все индикаторы	Возможная неисправность.	Отключите кофемашину и обратитесь в официальный сервисный центр.
Кофейная пенка слишком светлая и слишком быстро стекает из носика	Плохо прижат молотый кофе.	Прижмите молотый кофе сильнее.
	Недостаточное количество кофе.	Увеличьте количество.
	Кофе слишком грубого помола.	Используйте только кофе помола для кофеварочной машины эспрессо.
	Неудовлетворительное качество молотого кофе.	Поменяйте марку молотого кофе.



## Чистка и уход

Неисправность

Возможная причина

Способ устранения

Кофейная пенка  
слишком темная и  
слишком медленно  
стекает из носика

Молотый кофе был сильно  
прижат.

Прижмите молотый кофе  
не так сильно.

Чрезмерное количество кофе.

Уменьшите количество.

Забито сопло нагревательного  
котла или фильтр.

Очистите сопло и фильтр.

Кофе слишком мелкого помола.



Используйте только кофе  
помола для  
кофеварочной машины  
эспрессо.

Наличие накипи.

Выполните цикл удаления  
накипи.

Открыта ручка пара

Закройте ручку пара.

Индикаторы  и   
мигают в течение  
нескольких секунд

Повышенная температура  
нагревательного котла.

Охладите  
нагревательный котел.

Наличие накипи.

Выполните цикл удаления  
накипи.



Неисправность

Возможная причина

Способ устранения

Нет воды в бачке

Заполните бачок водой.

Забито сопло нагревательного котла или фильтр.

Очистите сопло котла и фильтр.

Бачок вставлен неправильно.

Правильно вставьте бачок для воды в гнездо.



Если проблема не была устранена, либо по другим видам неисправностей обращайтесь в местную сервисную службу.

Согласно дате изготовления, указанной на паспортной табличке.

Дата изготовления представлена первыми пятью знаками серийного номера (SN), указанного в идентификационной табличке. Дата представлена в формате «гммдд», а именно:

- г, год (1 знак);
- м, месяц (2 знака);
- д, день (2 знака).

Пример  
SN 4030500011

Дата изготовления: 40305, то есть 5 марта 2014 г

Il costruttore si riserva di apportare senza preavviso tutte le modifiche che riterrà utili al miglioramento dei propri prodotti. Le illustrazioni e le descrizioni contenute in questo manuale non sono quindi impegnative ed hanno solo valore indicativo.

The manufacturer reserves the right to make any changes deemed useful for improvement of its products without prior notice. The illustrations and descriptions contained in this manual are therefore not binding and are merely indicative.

Le fabricant se réserve la faculté d'apporter, sans préavis, toutes les modifications qu'il jugera utiles pour l'amélioration de ses produits. Les illustrations et les descriptions figurant dans ce manuel ne sont pas contraignantes et n'ont qu'une valeur indicative.

Der Hersteller behält sich vor, ohne vorherige Benachrichtigung alle Änderungen vorzunehmen, die er zur Verbesserung seiner Produkte für nützlich erachtet. Die in diesem Handbuch enthaltenen Illustrationen und Beschreibungen sind daher unverbindlich und dienen nur zur Veranschaulichung.

De fabrikant behoudt zich het recht voor zonder waarschuwing alle wijzigingen aan te brengen die hij nodig acht om zijn producten te verbeteren. De afbeeldingen en de beschrijvingen die aanwezig zijn in deze handleiding zijn niet bindend, en hebben enkel een aanduidende waarde.

El fabricante se reserva el derecho a aportar sin aviso previo todas las modificaciones que considere útiles para la mejora de sus propios productos. Las ilustraciones y las descripciones contenidas en este manual no comprometen, por tanto, al fabricante y tienen un valor meramente indicativo.

O fabricante reserva-se o direito de efetuar, sem aviso prévio, qualquer modificação que vise o melhoramento dos respectivos produtos. As ilustrações e descrições contidas neste manual, não são, por isso, vinculativas e possuem apenas valor indicativo.

Tillverkaren förbehåller sig rätten att genomföra alla de ändringar som anses nödvändiga för att förbättra de egna produkterna utan att meddela detta i förväg. De illustrationer och beskrivningar som finns i denna bruksanvisning är vägledande och därmed inte bindande.

Производитель оставляет за собой право вносить без предупреждения все изменения, которые посчитает полезными для улучшения собственной продукции. Рисунки и описания, содержащиеся в данном Руководстве по эксплуатации, не имеют обязательств и имеют ознакомительный характер.

Producenten forbeholder sig retten til at foretage eventuelle ændringer, der anses for at være en forbedring af det oprindelige produkt, uden forudgående varsel. Illustrationer og beskrivelser i denne betjeningsvejledning er derfor ikke bindende og kun vejledende.

Producent zastrzega sobie prawo do nanoszenia, bez uprzedniego powiadomienia, wszelkich zmian, które uzna za przydatne w celu ulepszenia swoich produktów. Rysunki i opisy zawarte w niniejszej instrukcji nie są zobowiązujące i mają charakter poglądowy.

Valmistaja pidättää itsellään oikeuden tehdä ohjeisiin mielestään tarpeellisia muutoksia ilman ennakkoilmoitusta. Tässä oppaassa olevat kuvat ja piirroset eivät näin ollen ole sitovia, vaan ne annetaan vain viitteellisessä mielessä.

Produsenten forbeholder seg rett til endringer på sine produkter grunnet tekniske fremskritt, uten forutgående varsel. Illustrasjonene og beskrivelsene i denne bruksanvisningen er derfor ikke bindende og skal kun betraktes som retningsgivende.





914777365/A