

Инструкция по эксплуатации и гарантия качества Стирально-сушильная машина



До установки, подключения и подготовки прибора к работе **обязательно** прочитайте инструкцию по эксплуатации. Вы обезопасите себя и предотвратите повреждения Вашего прибора.





Содержание

Ваш вклад в охрану окружающей среды	6
Указания по безопасности и предупреждения	7
Управление стирально-сушильной машиной	16
Панель управления.....	16
Сенсорный экран и сенсорные кнопки	16
Главное меню	17
Примеры управления	18
Применение прибора	20
Ввод в эксплуатацию	21
Функция Miele@home.....	22
1. Установка языка текстовых сообщений.....	23
2. Настройка функции Miele@home	23
3. Настройка формата времени	24
4. Снятие транспортировочного крепления.....	24
5. Настройка системы TwinDos	25
6. Запуск программы калибровки.....	28
Экологичная стирка и сушка	29
Стирка	30
1. Подготовка белья	30
2. Выбор программы	31
3. Выбор программных установок.....	32
4. Загрузка стирально-сушильной машины.....	34
5. Дозировка моющих средств	35
Замена картриджей с моющими средствами	35
6. Запуск программы	41
7. Завершение программы/извлечение белья	42
Отжим	42
Обзор программ	44
Выполнение программы	50
Опции.....	53
Моющие средства	55
Смягчитель воды	55
Кондиционер для белья, добавка для придания ткани формы, крахмал	55
Сушка	59
1. Подготовка белья	59
2. Выбор программы	60
3. Выбор программных установок.....	61
4. Загрузка стирально-сушильной машины.....	62

5. Запуск программы	62
6. Завершение программы/извлечение белья	63
Обзор программ	64
Время обдува	69
Термоотжим	70
Опции	70
Стирка и сушка	71
1. Подготовка белья	71
2. Выбор программы	71
3. Загрузка стирально-сушильной машины	71
4. Выбор программных установок	72
5. Дозировка моющих средств	72
6. Запуск/завершение программы	72
После каждой стирки или сушки	73
Изменение выполнения программы	74
Изменение программы (защитная блокировка)	74
Остановка программы	74
Прерывание программы	74
Персональные программы	75
Создание персональной программы	75
Ассистент стирки и сушки	76
Таймер/SmartStart	77
Чистка и уход	79
Запуск программ чистки и ухода	79
Очистка TwinDos	79
Очистка машины	80
Смыв ворса	80
Очистка корпуса и панели управления	81
Очистка отсека для моющих средств и добавок	81
Очистка фильтра в системе подачи воды	83
Что делать, если	84
Ни одна программа не запускается	84
Сообщение о неисправности после прерывания программы	85
Сообщение о неисправности по окончании программы	86
Неполадки с системой TwinDos	88
Неполадки с системой TwinDos	89
Общие проблемы со стирально-сушильной машиной	90

Содержание

Неудовлетворительный результат стирки.....	93
Неудовлетворительный результат сушки.....	94
Дверца не открывается.....	95
Открывание дверцы при засорении слива и/или нарушении электроснабжения.....	96
Сервисная служба.....	98
Контактная информация для обращений в случае неисправностей.....	98
Гарантия.....	98
Дополнительно приобретаемые принадлежности.....	98
База данных EPREL (Европейский реестр энергетической маркировки)	98
Документы соответствия.....	99
Условия транспортировки.....	99
Условия хранения.....	99
Дата изготовления.....	99
Монтаж.....	100
Вид спереди.....	100
Вид сзади.....	101
Поверхность для установки.....	102
Перемещение стирально-сушильной машины на место установки.....	102
Демонтаж транспортировочных креплений.....	103
Установка транспортировочного крепления.....	104
Выравнивание стирально-сушильной машины.....	105
Система защиты от протечек.....	106
Залив воды.....	107
Слив воды.....	108
Подключение к электросети.....	109
Технические характеристики.....	110
Заявление о соответствии товара.....	111
Параметры расхода.....	112
Символы по уходу.....	115

Установки	116
Управление / индикация 	117
Язык 	117
ПИН-код.....	117
Память.....	117
Время на дисплее.....	117
Громкость звука.....	117
Яркость дисплея.....	118
Единицы температуры.....	118
Выполнение программы.....	118
TwinDos.....	118
Степень загрязнения.....	119
Уровень Больше воды.....	119
Макс. ур-нь при полоск.....	119
Время замачивания.....	119
Вр. предв. стир. Хлопок.....	120
Щадящий режим.....	120
Устранение прилипания.....	120
Степени сушки.....	120
Увел. врем. охлажд.....	121
Объед. быт. приб. в сеть.....	121
Miele@home.....	121
Дистанц. управление.....	122
SmartGrid.....	123
Remote-Update.....	123
Параметры прибора.....	124
Авторские права и лицензии.....	124
Требования к установке.....	125
Низкое давл. воды.....	125
Охлаждение моющ. раств.....	125
Понижение температуры.....	125
Моющие средства и средства по уходу за техникой	126
Моющее средство.....	126
Специальные моющие средства 	127
Средства по уходу за текстильными изделиями 	128
Специальные добавки 	128
Уход за прибором.....	128
Гарантия качества товара	129

Ваш вклад в охрану окружающей среды

Утилизация транспортной упаковки

Упаковка защищает прибор от повреждений при транспортировке. Материалы упаковки безопасны для окружающей среды и легко утилизируются, поэтому они подлежат переработке.

Возвращение упаковки для ее вторичной переработки приводит к экономии сырья и уменьшению количества отходов. Просим Вас по возможности сдать упаковку в пункт приема вторсырья.

Утилизация прибора

Электрические и электронные приборы часто содержат ценные материалы. В их состав также входят определенные вещества, смешанные компоненты и детали, необходимые для функционирования и безопасности приборов. При попадании в бытовой мусор, а также при ненадлежащем обращении они могут причинить вред здоровью людей и окружающей среде. В связи с этим никогда не выбрасывайте отслуживший прибор вместе с бытовым мусором.



Рекомендуем Вам сдать отслуживший прибор в организацию по приему и утилизации электрических и электронных приборов в Вашем населенном пункте. Если в утилизируемом приборе сохранены какие-либо персональные данные, то за их удаление Вы несете личную ответственность. Необходимо проследить, чтобы до отправления прибора на утилизацию он хранился в недоступном для детей месте.

Указания по безопасности и предупреждения

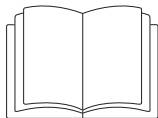

► **Обязательно** прочтите данную инструкцию по эксплуатации.

Данная стирально-сушильная машина отвечает нормам технической безопасности. Тем не менее, ненадлежащая эксплуатация может привести к травмам и материальному ущербу.

Прежде чем начать эксплуатировать прибор, внимательно прочитайте данную инструкцию по эксплуатации. В ней содержатся важные указания по монтажу, технике безопасности, эксплуатации и техобслуживанию. Вы обезопасите себя и предотвратите повреждения вашего прибора.

В соответствии с нормой IEC 60335-1 компания Miele настоятельно рекомендует ознакомиться с главой об установке стирально-сушильной машины и следовать указаниям и предупреждениям по безопасности.

Компания Miele не несёт ответственности за повреждения, вызванные несоблюдением данных указаний и рекомендаций.

Сохраните эту инструкцию по эксплуатации и по возможности передайте её следующему владельцу машины.

Надлежащее использование

► Эта стирально-сушильная машина предназначена для использования в домашнем хозяйстве или подобных условиях.

► Используйте стирально-сушильную машину исключительно в бытовых целях только для

- стирки текстильных изделий, на этикетках по уходу которых производителем указана возможность стирки.
- сушки выстиранных в воде текстильных изделий, на этикетках по уходу которых производителем указана возможность сушки.

Указания по безопасности и предупреждения

Все прочие виды применения являются недопустимыми. Компания Miele не несет ответственности за повреждения, вызванные ненадлежащим применением или неправильной эксплуатацией.

- ▶ Стирально-сушильная машина не предназначена для использования вне помещений.
- ▶ Лицам, которые по состоянию здоровья или из-за отсутствия опыта и соответствующих знаний не могут уверенно управлять машиной, не рекомендуется ее эксплуатация без присмотра или руководства со стороны ответственного лица.

Если у Вас есть дети

- ▶ Детей младше восьми лет не следует допускать близко к стирально-сушильной машине, или они должны быть при этом под постоянным присмотром.
- ▶ Дети старше восьми лет могут пользоваться стирально-сушильной машиной без надзора взрослых, если они настолько освоили управление ей, что могут это делать с уверенностью. Дети должны осознавать возможную опасность, связанную с неправильным управлением машиной.
- ▶ Не разрешайте детям проводить чистку и техобслуживание стирально-сушильной машины без Вашего присмотра.
- ▶ Не оставляйте без надзора детей, если они находятся вблизи стирально-сушильной машины. Никогда не позволяйте детям играть с ней.

Техническая безопасность

- ▶ Перед установкой проверьте стирально-сушильную машину на наличие внешних видимых повреждений. Поврежденную машину запрещается устанавливать и вводить в эксплуатацию.
- ▶ Перед подключением стирально-сушильной машины обязательно сопоставьте параметры подключения (предохранитель, напряжение и частоту), приведенные на типовой табличке, с данными электросети. В случае сомнений проконсультируйтесь со специалистом по электромонтажу.
- ▶ Электробезопасность этой стирально-сушильной машины гарантирована только в том случае, если она подключена к системе защитного заземления, выполненной в соответствии с предписаниями. Очень важно проверить соблюдение этого основополагающего условия обеспечения электробезопасности, а в случае сомнения поручить специалисту-электрику проверить домашнюю электропроводку. Компания Miele не может нести ответственности за повреждения, причиной которых является отсутствие или обрыв защитного заземления.
- ▶ В целях безопасности не используйте удлинители, настольные многоместные розетки и т. п. (опасность пожара из-за перегрева).
- ▶ В результате ремонтных работ, выполненных ненадлежащим образом, может возникнуть непредвиденная опасность для пользователя, за которую производитель машины ответственности не несет. Ремонтные работы должны выполняться только авторизованными фирмой Miele специалистами, в противном случае при последующих повреждениях гарантия теряет силу.
- ▶ Обратите внимание на указания в главах «Монтаж» и «Технические данные».

Указания по безопасности и предупреждения

- ▶ Данная стирально-сушильная машина в связи с особыми требованиями (например, в отношении температуры, влажности, стойкости к химическим реагентам, износоустойчивости и вибрации) оснащена специальным осветительным элементом. Этот осветительный элемент должен использоваться только по назначению. Осветительный элемент не предназначен для освещения помещений. Замена может осуществляться только авторизованным специалистом или сервисной службой Miele. В стирально-сушильной машине установлен 1 осветительный элемент класса энергоэффективности G.
- ▶ Необходимо обеспечить постоянный доступ к сетевой розетке, чтобы можно было отключить стирально-сушильную машину от сетевого питания.
- ▶ В случае неисправности или при проведении чистки и ухода стирально-сушильная машина считается отключенной от электросети только в случае, если:
 - сетевая вилка стирально-сушильной машины вынута из сети, или
 - выключен предохранитель на распределительном щите, или
 - полностью вывернут резьбовой предохранитель на распределительном щите.
- ▶ Система защиты от протечек воды Miele защищает от повреждений при выполнении следующих условий:
 - Правильно выполненное подключение воды и электропитания;
 - При обнаружении повреждений стирально-сушильную машину следует незамедлительно отремонтировать.
- ▶ Давление подвода воды должно составлять минимум 100 кПа и не должно превышать 1000 кПа.
- ▶ Вышедшие из строя детали должны заменяться только на оригинальные запчасти Miele. Только при использовании таких запчастей фирма Miele гарантирует, что в полном объеме будут выполнены требования к безопасности.

Указания по безопасности и предупреждения

- ▶ При повреждении сетевого провода его замена должна выполняться специалистами, авторизованными фирмой Miele, во избежание возникновения опасностей для пользователя.
- ▶ Эту стирально-сушильную машину не разрешается эксплуатировать на нестационарных объектах (напр., судах).
- ▶ Не предпринимайте никаких изменений в стирально-сушильной машине, если на это нет особых разрешающих указаний от компании Miele.
- ▶ Надежная и безопасная работа стирально-сушильной машины гарантирована лишь в том случае, если она подключена к централизованной электросети.
- ▶ Право на гарантийное обслуживание утрачивается, если ремонт стирально-сушильной машины выполняет специалист сервисной службы, не авторизованной Miele.

Правильная эксплуатация

- ▶ Не устанавливайте Вашу стирально-сушильную машину в помещениях, где существует опасность промерзания. Замерзшие шланги могут прорваться или лопнуть, а надежность электроники при температурах ниже нуля градусов снижается.
- ▶ Перед вводом в эксплуатацию необходимо снять транспортировочное крепление с обратной стороны стирально-сушильной машины (см. главу «Монтаж», раздел «Снятие транспортировочного крепления»). В противном случае при выполнении отжима неснятое крепление может повредить стирально-сушильную машину и стоящую рядом мебель/технику.
- ▶ Перекрывайте водопроводный кран, если Вы будете отсутствовать некоторое время (например, во время отпуска), прежде всего если вблизи стирально-сушильной машины отсутствует водосток в полу.

Указания по безопасности и предупреждения

- ▶ **Опасность залива водой!** Перед навешиванием сливного шланга на раковину проверьте, что слив воды будет происходить достаточно быстро. Закрепите шланг во избежание соскальзывания. Силой отдачи вытекающей воды незакрепленный шланг может быть вытолкнут из раковины.
- ▶ Следите за тем, чтобы при стирке в машину не попали посторонние предметы (например, гвозди, иголки, монеты, канцелярские скрепки). Такие предметы могут повредить конструктивные элементы машины (например, бак, барабан). В свою очередь, поврежденные детали могут испортить белье.
- ▶ При сушке в белье не должно быть вспомогательных средств, используемых при стирке (например, мешков, пластиковых дозаторов в форме шариков). Эти средства могут расплавиться при сушке и повредить стирально-сушильную машину и белье.
- ▶ **Опасность получения ожогов из-за высокой температуры.** После сушки металлическая пластина с внутренней стороны стекла дверцы нагревается. После сушки полностью откройте дверцу. Не касайтесь металлической пластины.
- ▶ Кондиционер для белья и аналогичные средства по уходу необходимо использовать только так, как предписано в инструкции по применению кондиционера.
- ▶ При правильной дозировке моющих средств не требуется очищать стирально-сушильную машину от накипи. Если все же в машине образуется известковый налет, используйте специальное средство для удаления накипи с антикоррозионным действием. Это средство можно приобрести в точках продаж Miele или в сервисной службе Miele. Строго следуйте рекомендациям по применению средства для удаления накипи.
- ▶ Будьте осторожны при открывании дверцы после применения функции обработки паром. Существует опасность ожога из-за выходящего пара и высоких температур поверхности барабана, а также стекла загрузочного люка. Отойдите немного назад и подождите, пока пар рассеется.

Указания по безопасности и предупреждения

► Из-за опасности возгорания **не** разрешается сушка текстильных изделий, которые

- не выстираны.
- недостаточно очищены, имеют маслянистые, жирные или иные загрязнения (например кухонное белье или белье из косметических салонов, загрязненное пищевыми растительными, минеральными маслами, жирами, остатками косметических кремов). Недостаточное очищение текстильных изделий может привести к самовозгоранию белья, даже после завершения процесса сушки или после извлечения белья из стирально-сушильной машины.
- содержат огнеопасные чистящие средства или остатки ацетона, алкоголя, бензина, нефти, керосина, пятновыводителя, скипидара, воска и средств для удаления воска или химических средств (например, текстильные насадки и салфетки для уборки).
- содержат остатки фиксаторов и лаков для волос, жидкостей для снятия лака или подобных веществ.

Поэтому тщательно стирайте такие сильно загрязненные текстильные изделия: увеличивайте дозировку мощного средства и выбирайте высокую температуру. В случае возникновения сомнений стирайте вещи несколько раз.

► Из-за опасности возгорания запрещается сушка текстильных изделий,

- если для чистки используются промышленные химические моющие средства (напр., при химической чистке).
- которые состоят в большей мере из пенорезины, резины или резиноподобных материалов. Например, изделия из латексной пенорезины, шапочки для душа, водонепроницаемые текстильные изделия, прорезиненные материалы и одежда, подушки с пенорезиновым наполнителем.
- с наполнителем, если имеются повреждения (например, подушки или куртки). Высыпавшийся наполнитель может стать причиной возгорания.

Указания по безопасности и предупреждения

- ▶ Красители должны быть пригодны для использования в стирально-сушильной машине и применяться только в бытовых целях. Строго соблюдайте указания производителя средства.
- ▶ Обесцвечивающие средства могут вызывать коррозию из-за содержания в них соединений серы. Запрещается использовать обесцвечивающие средства в стирально-сушильной машине.
- ▶ За фазой нагрева во многих программах следует фаза охлаждения, чтобы обеспечить температуру, при которой белье не будет повреждено (например, предотвращение самовозгорания белья). Только после этого программа будет завершена. Всегда вынимайте все белье непосредственно после завершения программы.
- ▶ Предупреждение: никогда не выключайте стирально-сушильную машину до завершения программы сушки. Если это все же произошло, следует немедленно достать все белье и разложить его, чтобы оно могло остыть.
- ▶ Не допускается работа стирально-сушильной машины от управляемой розетки (например, с помощью таймера или электрического устройства с отключением при пиковой нагрузке). Если программа сушки прерывается перед окончанием фазы охлаждения, существует опасность самовозгорания белья.
- ▶ Текстильные изделия, обработанные содержащими растворитель чистящими средствами, перед стиркой следует хорошо прополоскать в чистой воде.
- ▶ Не допускается использование в стирально-сушильной машине чистящих средств с содержанием растворителей (например, бензина). Иначе возможно повреждение деталей машины и выделение ядовитых паров. Возникает опасность возгорания и взрыва!

Указания по безопасности и предупреждения

- ▶ В случае попадания моющих средств в глаза следует сразу же промыть их большим количеством теплой воды. При случайном проглатывании необходимо немедленно обратиться к врачу. Лицам с поврежденной или чувствительной кожей следует избегать контакта с моющими средствами.
- ▶ Максимальная загрузка при стирке составляет 9,0 кг, при сушке — 6,0 кг (в расчете на сухое белье). Меньшая величина загрузки в отдельных программах приведена в главе «Обзор программ».

Принадлежности

- ▶ Используйте исключительно оригинальные принадлежности Miele. При установке или присоединении других деталей право на гарантийное обслуживание, а также права, связанные с гарантийными обязательствами и/или ответственностью производителя за качество продукции, утрачиваются.
- ▶ Проследите за тем, чтобы дополнительно приобретаемый цоколь подходил к этой стирально-сушильной машине.

Компания Miele не несет ответственности за повреждения, вызванные несоблюдением указаний по безопасности и предупреждений.

Управление стирально-сушильной машиной

Панель управления

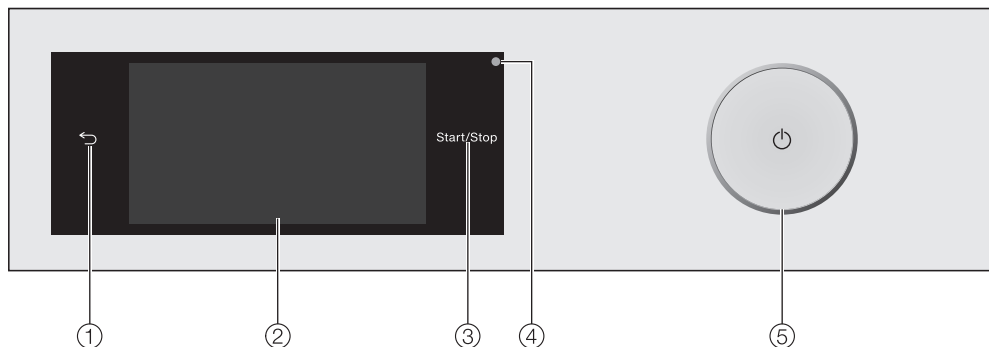

- ① **Сенсорная кнопка** ←
Переход в меню на один уровень назад.
- ② **Сенсорный экран**
- ③ **Сенсорная кнопка *Старт/Стоп***
Касание сенсорной кнопки *Старт/Стоп* запускает выбранную программу или прерывает выполняемую. Сенсорная кнопка загорится мигающим светом, как только программу можно будет запустить. После запуска программы сенсорная кнопка горит непрерывно.
- ④ **Оптический интерфейс**
Служит для специалиста сервисной службы местом подключения компьютера при проведении технического обслуживания.
- ⑤ **Кнопка** ⏻
Для включения и выключения стирально-сушильной машины. Стирально-сушильная машина автоматически выключается для экономии электроэнергии. Выключение происходит через 15 минут по окончании программы/функции защиты от сминания или после включения при отсутствии дальнейших действий по управлению.

Сенсорный экран и сенсорные кнопки

Сенсорные кнопки ← и *Старт/Стоп*, а также сенсорные кнопки на дисплее реагируют на касание кончиками пальцев.

Сенсорный экран можно поцарапать острыми предметами, например карандашом.

Прикасайтесь к сенсорному экрану только пальцами.

Управление стирально-сушильной машиной

Главное меню

После включения на дисплее стирально-сушильной машины появляется главное меню.

Из главного меню вы можете попасть во все важные подменю.

Касанием сенсорной кнопки  вы можете в любой момент вернуться в главное меню. Ранее установленные значения не сохраняются.

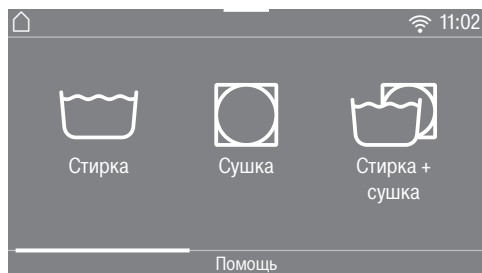

Проведя пальцем по дисплею, можно пролистать его и попасть на следующую страницу главного меню.

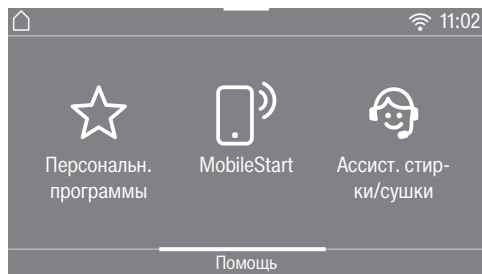

или

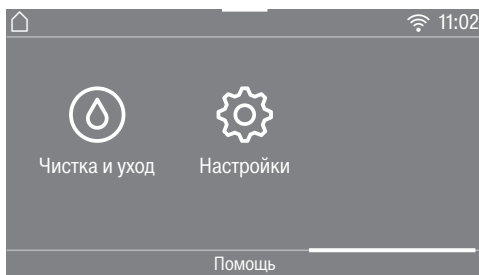

Стирка

Можно выбирать разные программы стирки.

Сушка

Можно выбирать разные программы сушки.

Стирка + сушка

Можно выбирать программы с непрерывным выполнением стирки и сушки.

☆ Персональн. программы

Можно сохранить до 12 настроенных вами программ стирки (см. главу «Персональные программы»).

MobileStart

С помощью MobileStart можно дистанционно управлять стирально-сушильной машиной через приложение Miele@mobile.

Установка Дистанц. управление **должна** быть включена.

Коснитесь сенсорной кнопки MobileStart и следуйте указаниям на дисплее.

Управление стирально-сушильной машиной

🔗 Ассист. стир-ки/сушки

Ассистент стирки и сушки даст вам пошаговые подсказки по выбору оптимальной программы стирки и сушки для вашего белья (см. главу «Ассистент стирки и сушки»).

🕒 Чистка и уход

В меню Чистка и уход вы найдёте опции по уходу за системой TwinDos, а также программы Смыть ворса и Очистка машины (см. главу «Чистка и уход»).

⚙️ Настройки

В меню Настройки вы можете адаптировать электронику стирально-сушильной машины в зависимости от изменившихся требований к её работе (см. главу «Установки»).

Примеры управления

Списки, предлагаемые для выбора Меню «Стирка» (простой выбор)

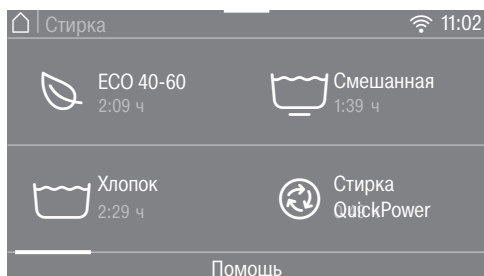

Можно листать меню вправо и влево, проводя по экрану пальцем. Коснитесь пальцем сенсорного экрана и проведите им в нужном направлении.

Полоса прокрутки оранжевого цвета указывает на другие имеющиеся варианты выбора.

Коснитесь названия программы, чтобы выбрать программу стирки.

На дисплее появится основное меню выбранной программы.

Управление стирально-сушильной машиной

Меню «Опции» (можно выбрать несколько вариантов)

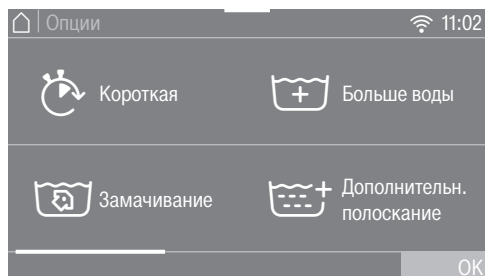

Можно листать меню вправо и влево, проводя по экрану пальцем. Коснитесь пальцем сенсорного экрана и проведите им в нужном направлении.

Полоса прокрутки оранжевого цвета указывает на другие имеющиеся варианты выбора.

Для выбора *Опций* коснитесь одной или нескольких сенсорных кнопок *Опции*.

Выбранные на данный момент *Опции* отмечены оранжевым цветом.

Для отмены выбора одной из *Опций* повторно коснитесь сенсорной кнопки *Опции*.

С помощью сенсорной кнопки *OK* активируются выделенные *Опции*.

Установка числовых значений

В некоторых меню можно устанавливать числовые значения.

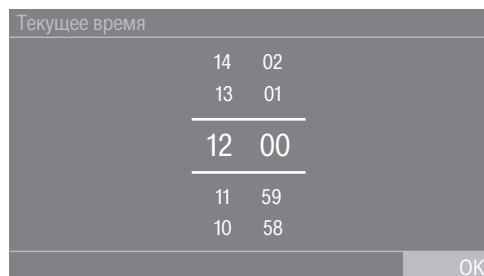

Введите числа, проводя пальцем по дисплею вверх или вниз. Коснитесь пальцем того значения, которое намереваетесь изменить, и проведите им в нужном направлении. С помощью сенсорной кнопки *OK* принимается введённое числовое значение.

Совет: Если вы слегка коснётесь цифр, появится отображение цифровой клавиатуры. Как только будет введено действительное значение, сенсорная кнопка *OK* будет отмечена зелёным цветом.

Управление стирально-сушильной машиной

Выпадающее меню

В выпадающем меню может отображаться различная информация, например, о программе стирки.



Коснитесь верхнего края экрана в центре и потяните пальцем по дисплею вниз.

Индикатор справки

В главном меню и меню выбора программ в нижней строке дисплея появляется надпись **Помощь**.

- Коснитесь сенсорной кнопки **Помощь**, чтобы отобразить указания.
- Коснитесь сенсорной кнопки **закрыть**, чтобы вернуться к предыдущему экрану.

Покинуть уровень меню

- Коснитесь сенсорной кнопки **↶**, чтобы вернуться к предыдущему экрану.

Все значения, которые вы ввели до этого момента и не подтвердили с помощью **ОК**, не сохраняются.

Применение прибора

С помощью этой стирально-сушильной машины вы можете:

- **только стирать** с загрузкой (в зависимости от программы) макс. 9,0 кг
- **только сушить** с загрузкой (в зависимости от программы) макс. 6,0 кг
или
- **стирать и сушить без перерыва** между этими процессами, с загрузкой (в зависимости от программы) макс. 6,0 кг

⚠ Повреждения вследствие неправильной установки и подключения.

Неправильная установка и подключение стирально-сушильной машины могут привести к повреждениям прибора.

Обратите внимание на указания в главе «Монтаж».

Эта стирально-сушильная машина прошла полную функциональную проверку, поэтому в ее барабане находятся остатки воды.

Удаление защитной плёнки и рекламных наклеек

■ Удалите:

- защитную плёнку (при наличии) с дверцы
- все рекламные наклейки (при наличии) с передней стороны и крышки

Не удаляйте наклейки, которые видны после открывания дверцы (например, типовую табличку).

Извлечение картриджей для моющих средств и переходника из барабана

В барабане находятся два картриджа с моющими средствами для автоматического дозирования и переходник для сливного шланга.

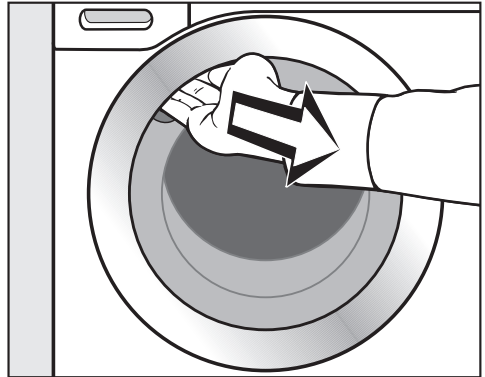

- Возьмитесь за скрытую ручку и потяните дверцу на себя.
- Извлеките оба картриджа и переходник.

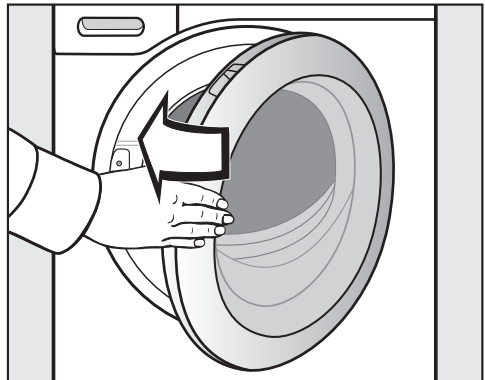

- Закройте дверцу легким толчком.

Ввод в эксплуатацию

Функция Miele@home

Ваша стирально-сушильная машина оснащена встроенным Wi-Fi модулем.

Для его использования вам потребуются:

- сеть Wi-Fi
- мобильное приложение Miele@mobile
- учётная запись Miele Учётную запись можно создать в мобильном приложении Miele@mobile.

Приложение Miele@mobile поможет вам установить соединение между стирально-сушильной машиной и домашней сетью Wi-Fi.

После подключения стирально-сушильной машины к сети Wi-Fi можно выполнить с помощью приложения, например, следующие действия:

- дистанционно управлять вашей стирально-сушильной машиной
- посмотреть информацию о рабочем состоянии вашей стирально-сушильной машины
- запрашивать указания о выполнении программы вашей стирально-сушильной машины

При подключении стирально-сушильной машины к сети Wi-Fi повышается расход электроэнергии, даже если прибор выключен.

Убедитесь, что в месте установки стирально-сушильной машины имеется достаточно сильный сигнал сети Wi-Fi.

Доступность соединения Wi-Fi

Соединение Wi-Fi имеет такой же диапазон частот, что и другие приборы (например, микроволновые печи, игрушки с дистанционным управлением). Это может привести к временному или полному сбою соединения. Поэтому постоянная доступность предлагаемых функций не может быть гарантирована.

Доступность Miele@home

Использование мобильного приложения Miele@mobile зависит от доступности услуг Miele@home в вашей стране.

Услуги Miele@home доступны не в каждой стране.

Более подробную информацию о доступности вы найдёте на сайте www.miele.ru.

Мобильное приложение Miele@mobile

Приложение Miele@mobile можно скачать бесплатно в Apple App Store® или Google Play Store™.

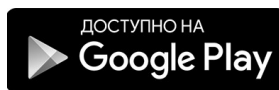

Включение стирально-сушильной машины

- Нажмите кнопку .

На дисплее появится текст приветствия.

Дисплей покажет последовательность из **6 этапов** ввода в эксплуатацию.

1. Установка языка текстовых сообщений

Сообщение на дисплее напомнит вам о необходимости установить нужный язык. Вы можете изменить язык позднее через меню «Установки».

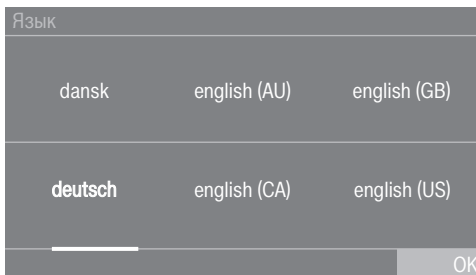

- Прокрутите вправо или влево, пока не появится необходимый язык.
- Коснитесь сенсорной кнопки нужного языка.

Выбранный язык выделяется *оранжевым цветом*, и дисплей переходит к следующей установке.

2. Настройка функции Miele@home

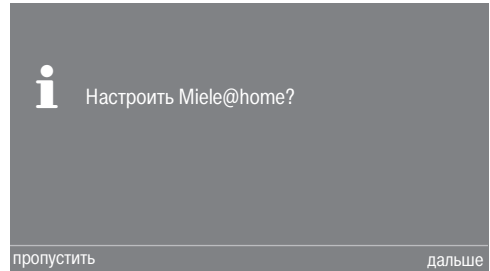

- Если вы хотите настроить функцию Miele@home сразу, коснитесь сенсорной кнопки *далее*.

Совет: Если вы хотите перенести настройку на более позднее время, коснитесь сенсорной кнопки *пропустить*. На дисплее появится сообщение:

i В дальнейшем настройки возможны в меню "Настройки / Miele@home". Подтвердите выбор сенсорной кнопкой *OK*.

Выбор способа соединения

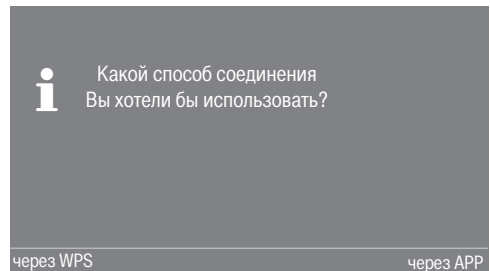

- Выберите нужный способ соединения.

Дисплей и приложение Miele@mobile помогут вам выполнить оставшиеся шаги.

Ввод в эксплуатацию

3. Настройка формата времени

Текущее время может отображаться в формате 24 или 12 часов.

- Выберите нужный формат времени и подтвердите выбор сенсорной кнопкой **OK**.

На дисплее появится меню настройки текущего времени.

Установка текущего времени

Это напоминание появляется только в том случае, если ваша стирально-сушильная машина не соединена с сетью Wi-Fi. При подключении к сети Wi-Fi текущее время устанавливается автоматически.

Текущее время

14 02

13 01

12 00

11 59

10 58

OK

- Коснитесь пальцем того значения, которое намереваетесь изменить, и проведите им в нужном направлении.
- Подтвердите выбор сенсорной кнопкой **OK**.

4. Снятие транспортировочного крепления

 Повреждения в случае неснятия транспортировочного крепления

Неснятое транспортировочное крепление может привести к повреждениям стирально-сушильной машины и находящихся рядом предметов мебели или приборов.

Снимите транспортировочное крепление, как описано в главе «Монтаж».

На дисплее появится сообщение:

 Снять транспортное крепление и учесть указания по безопасности и вводу в эксплуатацию, см. инструкцию.

- Подтвердите снятие транспортировочного крепления нажатием сенсорной кнопки **OK**.

Индикация на дисплее переключается на следующую установку.

5. Настройка системы TwinDos

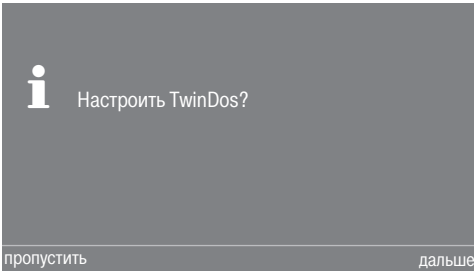

- Коснитесь сенсорной кнопки дальше, чтобы настроить систему TwinDos сразу.

Совет: Если вы хотите перенести настройку на более позднее время, коснитесь сенсорной кнопки пропустить. На дисплее появится сообщение:

i В дальнейшем настройки возможны в меню "Настройки / TwinDos". Подтвердите его нажатием сенсорной кнопки **OK**.

Настройка отсека ①

Ниже будет описана настройка Miele UltraPhase 1 и Miele UltraPhase 2. Настройка на другие моющие средства выполняется аналогично.

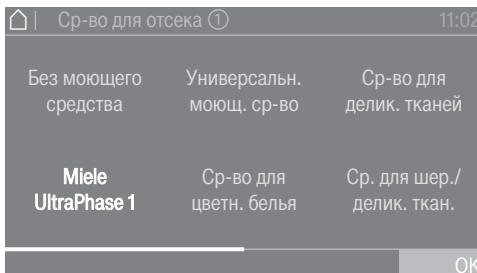

- Коснитесь сенсорной кнопки Miele UltraPhase 1.

На дисплее появится сообщение:

i Введите рекомендации по дозированию моющего средства для стирки изделий с нормальной степенью загрязнённости, учитывая при этом жёсткость воды.

Дозировка средства UltraPhase 1 для (диапазон жёсткости воды II) задана предварительно.

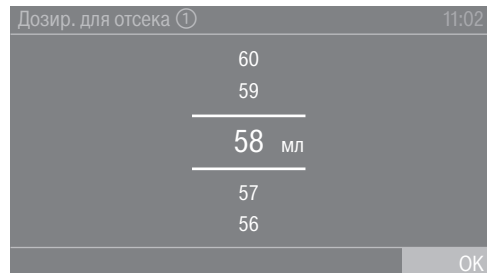

- Подтвердите установленное значение сенсорной кнопкой **OK** или откорректируйте значение.

UltraPhase 1	
Диапазон жёсткости I	46 мл
Диапазон жёсткости II	58 мл
Диапазон жёсткости III	70 мл

На дисплее появится:

i Вставить контейнер ①

Ввод в эксплуатацию

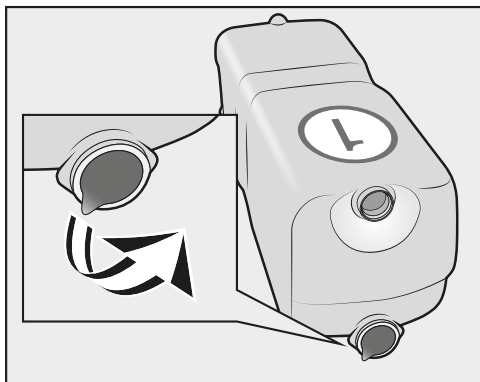

- Удалите плёнку с картриджа с моющим средством.

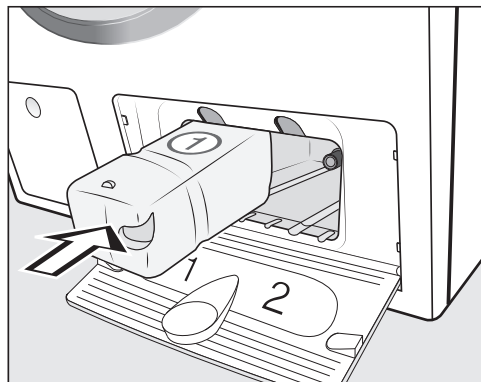

- Задвиньте картриджи с моющим средством для UltraPhase 1 в отсек 1 до защёлкивания фиксатора.

На дисплее появится сообщение:

- i** Теперь выполните установку для UltraPhase 2.

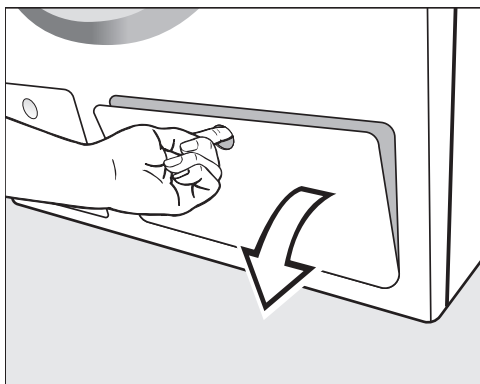



- Для открывания потяните крышку отсека системы TwinDos.

Настройка отсека ②

Дозировка средства UltraPhase 2 для  (диапазон жёсткости II) задана предварительно.

Дозир. для отсека ②	11:02
47	
46	
<hr/>	
45 мл	
<hr/>	
44	
43	
	OK

- Подтвердите установленное значение сенсорной кнопкой **OK** или откорректируйте значение.

UltraPhase 2		
	Диапазон жёсткости I	36 мл
	Диапазон жёсткости II	45 мл
	Диапазон жёсткости III	54 мл

На дисплее появится:

- i** Вставить контейнер ②

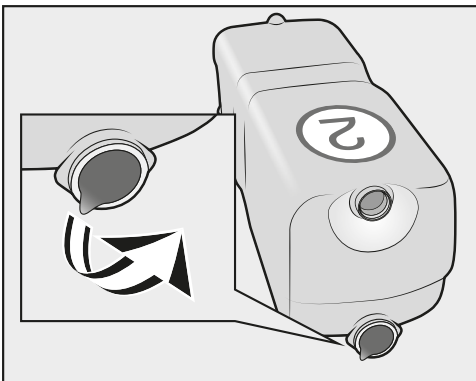

- Удалите плёнку с картриджа с моющим средством.

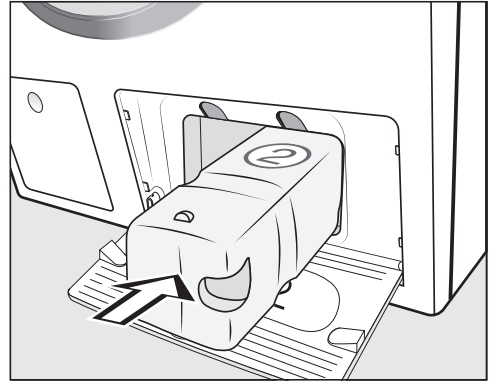

- Задвиньте картриджи с моющим средством для UltraPhase 2 в отсек 2 до защёлкивания фиксатора.

На дисплее появится сообщение:

i TwinDos настроен. Изменить настройки вы можете в меню "Настройки" / TwinDos.

- Подтвердите выбор сенсорной кнопкой **OK**.
- Закройте крышку системы TwinDos.

На дисплее появляется программа калибровки.

Ввод в эксплуатацию

6. Запуск программы калибровки

Для оптимального расхода воды или электроэнергии, а также оптимального результата стирки и сушки, требуется калибровка стирально-сушильной машины.

Для этого **необходимо** запустить программу *Хлопок без* белья.

Запуск другой программы возможен только после калибровки.

На дисплее появится сообщение:

i Открыть водопроводный кран и запустить программу "Хлопок 90°C" с пустым барабаном

■ Подтвердите выбор сенсорной кнопкой *OK*.

На дисплее появится основное меню программы *Хлопок*.

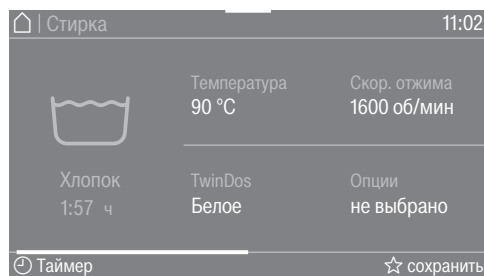

■ Откройте водопроводный кран.

■ Коснитесь сенсорной кнопки *Старт/Стоп*.

Программа калибровки стирально-сушильной машины запущена. Продолжительность составляет ок. 2 часов.

По окончании программы на дисплей выводится сообщение:

i Ввод в эксплуатацию завершён



■ Возьмитесь за скрытую ручку и потяните дверцу на себя.

Совет: оставьте дверцу приоткрытой, чтобы барабан мог высохнуть.

■ Выключите стирально-сушильную машину с помощью кнопки .

Расход электроэнергии и воды

- Используйте максимальную загрузку машины, допустимую выбранной программой стирки. Расход электроэнергии и воды в расчёте на общее количество белья будет в этом случае оптимальным.

- Эффективные с точки зрения расхода электроэнергии и воды программы, как правило, имеют более длительное время выполнения. Путём продления времени выполнения программы при неизменном результате стирки можно снизить фактически достигнутую температуру стирки.

К примеру, программа ECO 40-60 имеет более длительное время выполнения, нежели программа Хлопок при 40 °С или 60 °С. Однако программа ECO 40-60 более эффективна с точки зрения расхода электроэнергии и воды.

- Стирайте небольшие партии слабозагрязнённого белья, используя программу Экспресс 20.

- Современные моющие средства позволяют выполнять стирку при низких температурах (например 20 °С). Для экономии электроэнергии используйте соответствующие настройки температуры.

- Для соблюдения гигиены в стирально-сушильной машине рекомендуется периодически запускать цикл стирки с температурой выше 60 °С. Сообщением Информация о гигиене: выберите меню "Чистка и уход" и запустите программу "Очистка машины" на дисплее стирально-сушильная машина напомнит вам об этом

Моющие средства

- Для точной дозировки средств пользуйтесь автоматическим дозированием.

- При дозировке учитывайте степень загрязнённости белья.

- Не превышайте максимальное количество моющего средства, указанное на упаковке.

Если белье будет затем сушиться в сушильной машине

Для экономии электроэнергии при сушке выбирайте максимальную скорость отжима после стирки, а также термоотжим.

Стирка

1. Подготовка белья

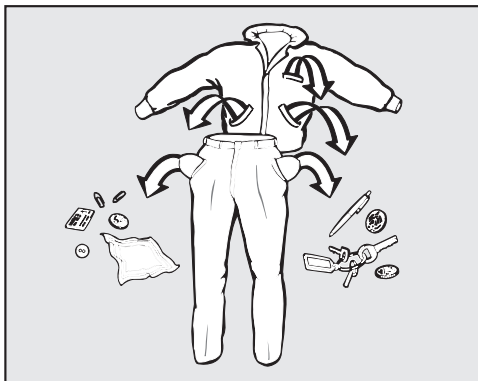

- Извлеките всё из карманов.

⚠ Повреждения вследствие наличия посторонних предметов. Гвозди, монеты, канцелярские скрепки и т. п. могут повредить текстильные изделия и детали машины. Перед стиркой проверяйте вещи на наличие посторонних предметов и удаляйте их.

Сортировка белья

- Рассортируйте текстильные изделия по цветам и символам на этикетке (на воротнике или в боковом шве).

Совет: При первых стирках темные вещи часто немного «линяют». Чтобы при этом не произошло окрашивание, стирайте светлые и темные вещи отдельно.

Предварительная обработка пятен

- При необходимости удалите с текстильных изделий перед стиркой пятна; если возможно, это лучше всего сделать, пока пятна ещё свежие. Промокните пятна нелиняющей тканью. Не трите.

Совет: Пятна (от крови, яиц, кофе, чая и пр.) часто можно удалить, воспользовавшись одним из способов, рекомендованных специалистами Miele. Соответствующую информацию можно найти на сайте Miele.

⚠ Повреждения вследствие использования моющих средств, содержащих растворители.

Бензин, средства против пятен и т. д. могут повредить пластиковые детали.

При обработке текстильных изделий такими моющими средствами следите за тем, чтобы они не попали на пластиковые детали.

⚠ Опасность взрыва вследствие использования моющих средств, содержащих растворители.

При использовании моющих средств, содержащих растворители, может образоваться взрывчатая смесь.

Не используйте в стирально-сушильной машине моющие средства, содержащие растворители.

Общие рекомендации

- При стирке гардин: снимите имеющиеся ролики и утяжеляющую ленту или поместите гардины в мешок.
- При стирке бюстгалтеров зашейте или удалите съёмные «косточки».
- Перед началом стирки застегните молнии, липучки, крючки и петли.
- Застегните пододеяльники и наволочки, чтобы в них не попадали мелкие вещи.

Не стирайте изделия, имеющие пометку **Не предназначено для стирки** (символ по уходу )

2. Выбор программы

Включение стирально-сушильной машины

- Нажмите кнопку .

Включается подсветка барабана.

Подсветка барабана выключается автоматически через несколько минут.

Совет: Для того чтобы снова включить подсветку барабана, откройте выпадающее меню в меню «Обзор» и коснитесь сенсорной кнопки .

На дисплее появится главное меню.

Выбор программы

- Коснитесь сенсорной кнопки Стирка.

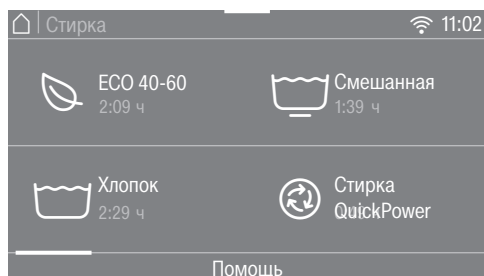

- Листайте вправо меню на дисплее до тех пор, пока не появится нужная программа.

- Коснитесь сенсорной кнопки программы.

На дисплее появится основное меню программы.



Имеются ещё 3 возможности выбора программы:

- сохранённые персональные программы
- ассистент стирки/сушки
- функция MobileStart Miele

3. Выбор программных установок

Выбор температуры

Вы можете изменить температуру, предварительно установленную в программе стирки.

Фактическая температура во время стирки/сушки может отличаться от выбранной. Оптимальное сочетание расхода электроэнергии и времени стирки обеспечивают наилучший результат стирки.

- Коснитесь сенсорной кнопки **Температура**.
- Выберите нужную температуру.

На дисплее отобразится основное меню программы стирки.

Выбор скорости отжима

Вы можете изменить скорость отжима, предварительно установленную в программе стирки.

- Коснитесь сенсорной кнопки **Скор. отжима**.
- Выберите нужную скорость отжима.

На дисплее отобразится основное меню программы стирки.

Включение системы TwinDos

Дозирование с помощью системы TwinDos включается автоматически у всех программ, в которых возможно дозирование.

1. Включение или выключение системы TwinDos

- Коснитесь сенсорной кнопки TwinDos и выберите **выкл.** или **вкл.**

2. Выбор мощющего средства

При использовании 2-фазной системы Miele необходимо указать состав партии белья (белое или цветное).

- Выберите **Белое** для партии белого белья или **Цветн.** для партии цветного белья.

Если вы используете другие моющие средства, вам следует их выбрать.

- Выберите отсек ① или ②.

Совет: На дисплее отображаются только те моющие средства, которые допустимы для программы.

3. Выбор степени загрязнения

На дисплее появляется запрос степени загрязнения белья.

- Выберите между: **лёгкая**, **средняя** и **сильная**.
- Подтвердите выбор сенсорной кнопкой **OK**.

Система TwinDos включена.

На дисплее отобразится основное меню программы стирки.

Более подробная информация приведена в главе «Стирка», раздел «5. Дозировка моющих средств», «Система TwinDos».

Выбор опций

Программы стирки можно дополнить с помощью опций.

- Коснитесь сенсорной кнопки Опции.
- Выберите одну или несколько опций.

Не все опции можно комбинировать друг с другом. Некомбинируемые опции не светятся на дисплее, и их нельзя выбрать.

- Подтвердите выбор сенсорной кнопкой ОК.

На дисплее отобразится основное меню программы стирки.

Более подробную информацию можно найти в главе «Стирка», раздел «Опции».

Дозирование с помощью капсул CapDosing

Вы можете использовать для данной программы стирки дозирование капсулами CapDosing.

- Коснитесь сенсорной кнопки CapDosing.
- На дисплее появится индикация видов капсул, которые можно выбрать для программы стирки.
- Выберите нужный вид капсул.

Дозирование CapDosing включено.

На дисплее появится основное меню.

Более подробную информацию можно найти в главе «Стирка», раздел «5. Дозировка моющих средств», «Дозирование с помощью капсул CapDosing».

Выбор видов пятен

Чтобы лучше отстирать бельё с пятнами, можно выбрать различные виды пятен. Программа стирки настраивается в соответствии с выбором.

- Коснитесь сенсорной кнопки Пятна.
- Выберите из списка вид пятен у вашей партии белья.
- Подтвердите выбор сенсорной кнопкой ОК.

При выборе некоторых видов пятен на дисплее появится полезная информация.

- Подтвердите текстовую информацию нажатием сенсорной кнопки ОК.

На дисплее появится основное меню.

⌚ Таймер

С помощью функции таймера можно задать время окончания или запуска программы.

Подробная информация приведена в главе «Таймер/функция SmartStart».

4. Загрузка стирально-сушильной машины

Открытие дверцы

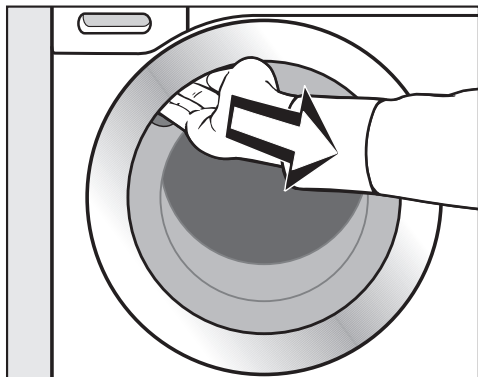

- Возьмитесь за скрытую ручку и потяните дверцу на себя.

Перед загрузкой белья проверьте, нет ли в барабане машины животных или посторонних предметов.

- Сложите бельё в барабан, расправив и встряхнув его.

Стирка белья различного размера является более эффективной; изделия лучше распределяются при отжиме.

При максимальной загрузке расход электроэнергии и воды в расчёте на общее количество белья будет минимальным. Перегрузка приводит к неудовлетворительному результату стирки и способствует образованию складок.

Совет: В выпадающем меню отображается величина максимальной загрузки белья в выбранной программе.

Дополнительно появляется индикация с шагом в 25 %, которая показывает, сколько процентов от максимального объёма белья загружено в барабан и сколько моющего средства следует дозировать, если вы **не** выбираете систему TwinDos.

Закрывание дверцы

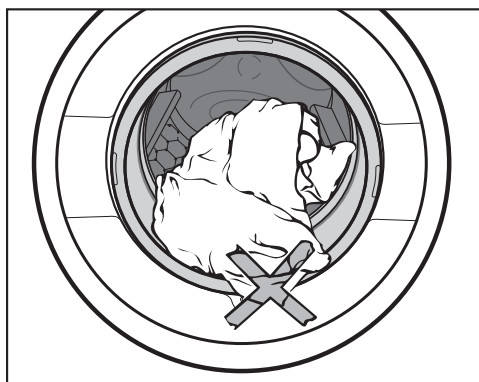

- Следите за тем, чтобы бельё не защемлялось между дверцей и уплотнением.

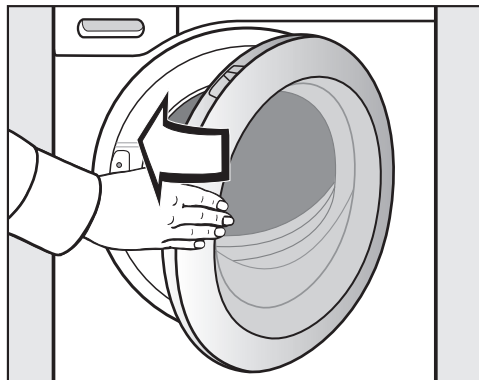

- Закройте дверцу с лёгким толчком.

5. Дозировка моющих средств

Вы можете дозировать моющее средство при помощи системы TwinDos **A**, отсека для моющих средств и добавок **B** или капсул **C**.

A Система TwinDos

Стирально-сушильная машина оснащена системой TwinDos.

Система TwinDos должна быть активирована, как описано в главе «Ввод в эксплуатацию».

Принцип действия UltraPhase 1 и UltraPhase 2

UltraPhase 1 является жидким моющим средством, которое растворяет загрязнения и удаляет самые распространённые пятна. UltraPhase 2 является отбеливающим средством, которое удаляет въевшиеся пятна. Оба этих средства в разные моменты времени дозируются в процессе стирки для получения оптимального результата. UltraPhase 1 и UltraPhase 2 тщательно отстирывают белые и цветные вещи. Средства UltraPhase 1 и UltraPhase 2 можно приобрести в одноразовых картриджах в интернет-магазине www.shop.miele.com или в одной из точек продаж Miele.

Включение дозирования с помощью системы TwinDos

Дозирование с помощью системы TwinDos включается автоматически у всех программ, в которых возможно дозирование.

Совет: Дозировка моющих средств задана предварительно. При слишком сильном пенообразовании можно уменьшить дозировку с помощью меню  *Установки, Выполнение программы, Система TwinDos*.

Изменение дозирования в системе TwinDos

Вы можете изменить предлагаемый цветовой состав белья.

- Коснитесь сенсорной кнопки TwinDos и выберите нужный цветовой состав белья.

Выключение дозирования в системе TwinDos

- Коснитесь сенсорной кнопки TwinDos.
- Коснитесь сенсорной кнопки **выкл.**

Замена картриджа с моющими средствами

Заменяйте картридж с моющим средством только при включённой стирально-сушильной машине. Только тогда счётчик будет установлен на 0, а индикатор уровня наполнения будет верным.

- Включите стирально-сушильную машину.

Стирка

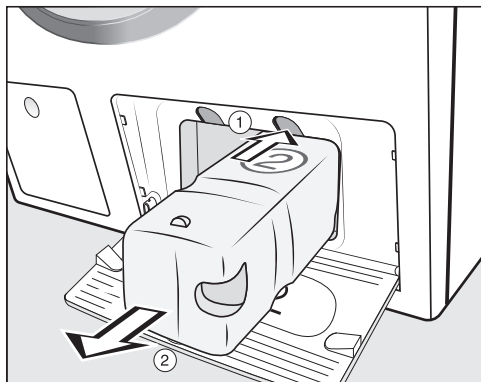

Количество моющего средства и воды для полоскания будет настроено в соответствии со степенью загрязнения.

В некоторых программах степень загрязнения выбрать нельзя. Эти программы рассчитаны на слабозагрязнённое бельё.

Использование других средств для удаления пятен

Если вы хотите использовать дополнительные средства для удаления пятен, то для этого имеются следующие возможности:

- использование капсулы Booster и активирование системы дозирования CapDosing
- добавление пятновыводителя в ячейку  в отсеке для моющих средств и добавок

① Нажмите на жёлтую кнопку над картриджем.



Блокировка будет снята.

② Извлеките пустой картридж с моющим средством.

■ Вставьте в отсек новый картридж с моющим средством.

Выбор степени загрязнения

Загрязнение белья подразделяется на 3 степени:

-  лёгкая
Загрязнения и пятна не видны.
-  обычн.
Загрязнения видны и/или имеется некоторое количество небольших пятен.
-  сильная
Загрязнения и/или пятна очень заметны

Дозирование моющих средств с помощью системы TwinDos и количество воды при полоскании настроено для степени загрязнения  обычн..

■ Коснитесь сенсорной кнопки TwinDos, чтобы выбрать другую степень загрязнения.

В Отсек для моющих средств и добавок

Вы можете использовать любые моющие средства, предназначенные для бытовых стиральных машин. Обратите внимание на информацию по применению и дозировке, указанную на упаковке моющего средства.

Проследите за тем, чтобы система дозирования TwinDos была выключена.

При дозировании моющего средства ориентируйтесь на значение в рекомендации по дозировке в выпадающем меню.

Данные в процентах значения относятся к количеству моющего средства, указанного на упаковке.

- 40 % = немного меньше половины
- 50 % = половина
- 60 % = немного больше половины
- 75 % = три четверти
- 100 % = рекомендуемое количество моющего средства

Учитывайте жёсткость воды.

Добавление моющего средства

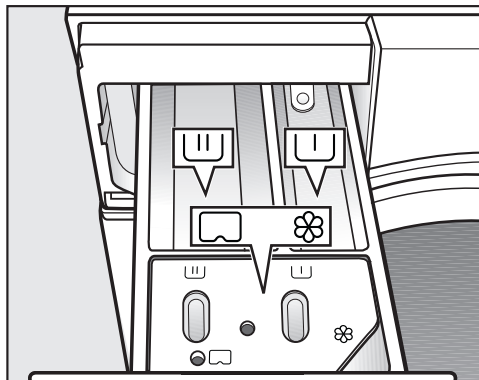

- Выдвиньте отсек для моющих средств и добавок и заполните ячейки моющим средством.

- ☐ Моющее средство для предварительной стирки
- ☐ Моющее средство для основной стирки и замачивания
- ☘ Кондиционер, добавка для придания формы, жидкий крахмал или капсула

Использование жидких моющих средств при предварительной стирке

Использование жидких моющих средств в основной стирке при активированной предварительной стирке невозможно.

Для основной стирки используйте стиральный порошок.

Использование моющих таблеток или капсул

Всегда кладите моющие таблетки или капсулы непосредственно в бельё в барабане. Подача через отсек для моющих средств и добавок невозможна.

Стирка

Добавление кондиционера

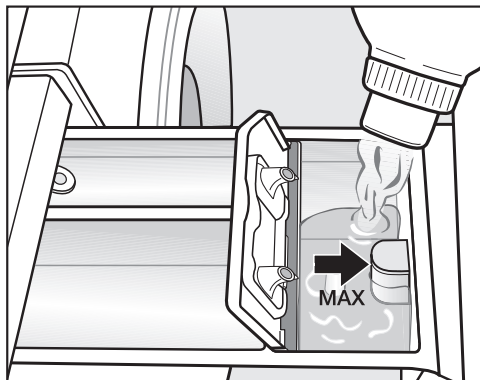

- Наполните кондиционером, добавкой для придания формы или жидким крахмалом ячейку ☼. **Соблюдайте максимальную высоту наполнения.**

При выполнении последнего полоскания средство вымывается. По окончании программы стирки в ячейке ☼ останется немного воды.

После неоднократного автоматического накрахмаливания очистите отсек для моющих средств и добавок, особенно сифон.

Советы по дозировке

При дозировке мощющего средства учитывайте степень загрязнённости белья и объём загрузки. При небольшом объёме загрузки уменьшите количество мощющего средства (например, при загрузке наполовину уменьшите количество мощющего средства на $\frac{1}{3}$).

При недостатке мощющих средств:

- Бельё не отстирывается и со временем становится серым и жёстким.
- В стиральной машине образуется плесень.
- С белья не полностью отстирываются частицы жира.
- На нагревательных элементах образуется известковый налёт.

При передозировке мощющих средств:

- Ухудшаются результаты стирки, полоскания и отжима.
- Расходуется больше воды за счёт автоматически добавляемого цикла полоскания.
- Наносится больший ущерб окружающей среде.

Более подробную информацию о мощющих средствах и их дозировке вы найдёте в главе «Стирка», раздел «Мощющие средства».

© Дозирование CapDosing

Если в настройках программы вы выбрали CapDosing, то моющее средство для этой программы стирки будет дозироваться через капсулу.

Для одной программы стирки можно выбрать только одну капсулу.

Существует 3 вида капсул:

- ☼ = Средства для ухода за текстильными изделиями (например, кондиционер, средство для пропитки)
- ☼☼ = Специальные добавки (например, усилитель моющего средства)
- ☼☼☼ = Моющие средства (только для основной стирки)

Капсула всегда содержит нужное количество средства для одного цикла стирки.

Капсулы можно приобрести на сайте www.shop.miele.com, в сервисной службе Miele или в точках продаж Miele.

⚠ Опасность для здоровья вследствие использования капсул. Ингредиенты, содержащиеся в капсулах, могут привести к угрозе для здоровья при проглатывании или контакте с кожей. Храните капсулы в недоступном для детей месте.

Закладывание капсулы

- Откройте отсек для моющих средств и добавок.

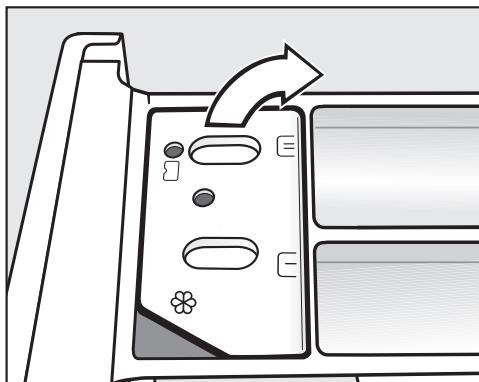

- Откройте крышку ячейки ☼☼☼.

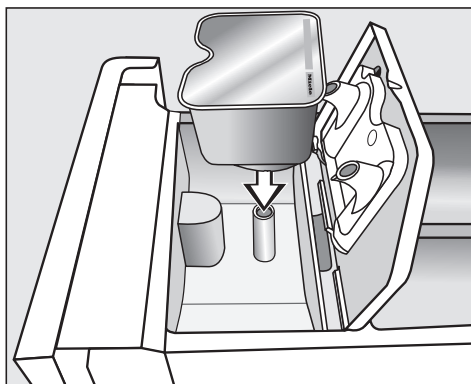

- Плотно прижмите капсулу.

Стирка

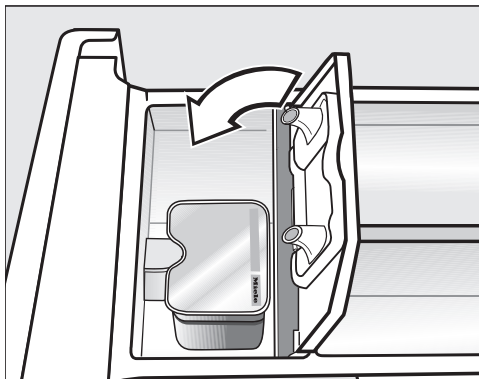

- Закройте крышку и плотно её прижмите.
- Закройте отсек для моющих средств и добавок.

При закладывании капсулы в отсек для моющих средств она открываётся. Если капсула будет удалена из отсека без использования, то её содержимое может вытечь.

Удалите капсулу и не используйте её повторно.

Содержимое соответствующей капсулы добавляется в ходе программы стирки в нужный момент.

Подача воды в ячейке ☼ при дозировании CapDosing происходит исключительно через капсулу.

При использовании капсулы не наполняйте кондиционером ячейку ☼.

- По окончании программы удалите пустую капсулу.

В силу технических особенностей в капсуле остаётся немного воды.

6. Запуск программы

Когда сенсорная кнопка *Старт/Стоп* горит мигающим светом, можно будет запускать программу.

- Коснитесь сенсорной кнопки *Старт/Стоп*.

Дверца блокируется, и запускается программа стирки.

На дисплее отображается текущий статус программы.

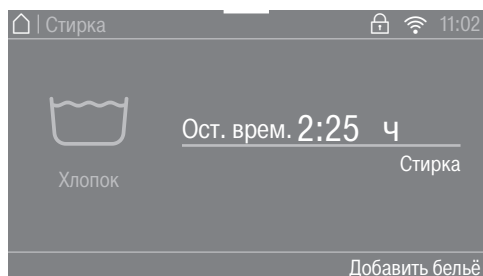

Стирально-сушильная машина информирует вас о достигнутом этапе программы и оставшемся до окончания программы времени.

Если была выбрана отсрочка старта, она отображается на дисплее.

Экономия электроэнергии

Спустя 10 минут элементы индикации гаснут. Сенсорная кнопка *Старт/Стоп* горит в мигающем режиме.

Вы можете снова включить элементы индикации:

- Коснитесь сенсорной кнопки *Старт/Стоп* (это не повлияет на выполняемую программу).

Добавление белья

Добавлять или извлекать бельё можно тогда, когда на дисплее горит *Добавить бельё*.

- Коснитесь сенсорной кнопки *Добавить бельё*.

На дисплее появится:

⋯ Подождите

Программа стирки останавливается; дверца разблокируется.

- Откройте дверцу.
- Добавьте или выньте бельё.
- Закройте дверцу.
- Коснитесь сенсорной кнопки *Старт/Стоп*.

Выполнение программы продолжится.

Соблюдайте следующие правила:

После запуска программы стирально-сушильная машина не может определить изменения в количестве белья.

Поэтому после добавления или извлечения части белья машина всегда ориентируется на максимальную загрузку.

Стирка

7. Завершение программы/ извлечение белья

В режиме защиты от сминания после завершения программы барабан вращается ещё максимум 30 минут.

Дверца запирается, и на дисплее появляется индикация: **Конец/защита от смин.** и Разблокир. кнопкой "Старт/Стоп".

- Нажмите кнопку *Старт/Стоп*.

Дверца разблокируется.

После завершения режима защиты от сминания дверца автоматически разблокируется.

- Откройте дверцу.
- Достаньте бельё.

Забывшие в барабане вещи при следующей стирке могут дать усадку или окрасить другое бельё. Достаньте все вещи из барабана.

- Удалите использованную капсулу из отсека для моющих средств и добавок.
- Выключите стирально-сушильную машину с помощью кнопки .

Совет: Учитывайте требования, приведённые в разделе «После каждой стирки или сушки».

Отжим

Программа	Об/мин
ECO 40–60	1600
Хлопок	1600
Смешанная	1200
QuickPower	1600
Тонкое бельё	900
Сорочки	900
Шерсть	1200
Джинсы	900
Верхняя одежда	800
Пропитывание	1000
Гардины	600
Экспресс 20	1200
Спортивная одежда	1200
Тёмные вещи	1200
Спортивная обувь	600
Шёлк	600
Пуховые изделия	1200
Подушки	1200
Хлопок Гигиена	1600
Автоматическая плюс	1400
Новые вещи	1200
Слив/отжим	1600
Только полоскание	1600
Накрахмаливание	1600
Хлопок 	1600

Скорость окончательного отжима в программе стирки

При выборе программы на дисплее всегда отображается оптимальная скорость окончательного отжима.

В некоторых программах стирки можно выбрать более высокую скорость отжима.

В таблице указана максимальная скорость отжима, которую можно выбрать.

Отказ от окончательного отжима (опция «Окончание полоскания»)

- Выберите опцию *Без слива*.

По окончании последнего цикла полоскания бельё не отжимается, а остаётся лежать в воде. Это позволяет уменьшить образование складок на белье, если оно не будет вынута из стирально-сушильной машины сразу по окончании программы.

Запуск окончательного отжима:

Оптимальная скорость отжима для программы стирки установлена. Можно изменить установленную скорость отжима.

- Коснитесь сенсорной кнопки *Изменить скор. отжим..*
- Выберите нужную скорость отжима.
- Запустите окончательный отжим с помощью сенсорной кнопки *Старт/Стоп*.

Завершение программы:

- Коснитесь сенсорной кнопки *Изменить скор. отжим..*

- Выберите скорость отжима 0 об/мин (без отжима).

- Коснитесь сенсорной кнопки *Старт/Стоп*.

Начнётся откачивание воды.

Отжим с полосканием

Бельё отжимается после основной стирки и между циклами полоскания. При уменьшении скорости окончательного отжима в некоторых случаях можно уменьшить скорость промежуточного отжима.

Отказ от промежуточного и окончательного отжима

- Коснитесь сенсорной кнопки *Скор. отжима*.

- Выберите скорость отжима 0 об/мин (без отжима).



После окончательного цикла полоскания вода сливается и включается функция защиты от сминания.

При этой установке в некоторых программах выполняется дополнительный цикл полоскания.

Стирка

Обзор программ

ЕСО 40–60		максимум 9,0 кг	
Изделия	Среднезагрязнённое бельё из хлопка		
Совет	<ul style="list-style-type: none">- За один цикл стирки можно постирать партию из смешанного хлопчатобумажного белья при температурах 40 °С и 60 °С.- Эта программа наиболее эффективна для стирки хлопчатобумажного белья с точки зрения потребления электроэнергии и воды.		
Указание для организаций, занимающихся испытаниями: программа испытаний для соблюдения Директивы по экологическим требованиям к энергопотребляющей продукции № 2019/2023 и маркировка в соответствии с постановлением № 2019/2014. При проведении сравнительных испытаний система дозирования TwinDos должна быть выключена.			
Хлопок		От 90 °С до холодной	максимум 9,0 кг
Изделия	Столовое бельё и т. д., текстильные изделия из хлопка, льна или смешанных волокон		
Совет	- При особых требованиях к гигиене выбирайте установку температуры 60 °С или выше.		
Смешанная		От 60 °С до холодной	максимум 4,0 кг
Изделия	Текстильные изделия из синтетических, смешанных волокон или обработанного хлопка		
Совет	В случае сильномянувшихся текстильных изделий уменьшите скорость отжима.		
QuickPower		От 60 °С до 40 °С	максимум 4,0 кг
Изделия	Среднезагрязнённые текстильные изделия, которые также можно стирать в программе <i>Хлопок</i> .		
Совет	Бельё стирается особенно быстро и тщательно благодаря усиленному смачиванию и специальному ритму стирки.		
Тонкое бельё		От 60 °С до холодной	максимум 3,0 кг
Изделия	Деликатные текстильные изделия из синтетических волокон, смешанных волокон, вискозы		
Совет	При стирке сильномянувшихся текстильных изделий не используйте отжим.		

Сорочки		От 60 °С до холодной	максимум 1,0 кг/2,0 кг
Изделия	Сорочки и блузки из хлопка и смешанных волокон		
Совет	<ul style="list-style-type: none"> - Предварительно обработайте воротники и манжеты в зависимости от степени загрязнения. - Сорочки и блузки выверните наизнанку, воротники и манжеты заверните внутрь. - Для сорочек и блузок из шёлка используйте программу <i>Шёлк</i> . - Если включена опция <i>Лёгкое разглаживание</i>, максимальная загрузка ограничится значением 1,0 кг. 		
Шерсть 		От 40 °С до холодной	максимум 2,0 кг
Изделия	Текстильные изделия из чистой шерсти или с добавлением шерсти		
Совет	При стирке сильномящихся изделий обратите внимание на скорость окончательного отжима.		
Джинсы		От 60 °С до холодной	максимум 3,0 кг
Совет	<ul style="list-style-type: none"> - Изделия из джинсового материала стирайте вывернутыми наизнанку. - При первых стирках джинсовая одежда часто немного «линяет». Поэтому тёмные и светлые изделия стирайте отдельно. - Перед стиркой застегните пуговицы и молнии. 		
Верхняя одежда		От 40 °С до холодной	максимум 2,5 кг
Изделия	Функциональная одежда, например куртки и брюки из мембранных материалов, таких как Gore-Tex [®] , SYMPATEX [®] , WINDSTOPPER [®] и т. д.		
Совет	<ul style="list-style-type: none"> - Застегните липучки и молнии. - Не используйте кондиционер. - При необходимости верхнюю одежду можно дополнительно обработать в программе <i>Пропитывание</i>. Не рекомендуем пропитывать одежду после каждого цикла стирки. 		





Стирка

Пропитывание		40 °С	максимум 2,5 кг
Изделия	Для дополнительной обработки изделий из микрофибры, лыжных костюмов или столового белья преимущественно из синтетических волокон для придания изделиям грязе- и водоотталкивающих свойств.		
Совет	<ul style="list-style-type: none">- Изделия должны быть свежевыстиранными и отжатыми или высушенными.- Для достижения наилучшего эффекта рекомендуется термическая обработка. Это обеспечивается сушкой в стирально-сушильной машине или глажением.		
Гардины		От 40 °С до холодной	максимум 2,0 кг
Изделия	Гардины, для которых производитель разрешает машинную стирку.		
Совет	<ul style="list-style-type: none">- Для удаления пыли выбирайте опцию <i>Предварительная стирка</i>.- Для гардин из сильномяущегося материала уменьшите скорость отжима или отключите его.- Удалите имеющиеся на гардинах ролики.		
Экспресс		От 40 °С до холодной	максимум 3,5 кг
Изделия	Текстильные изделия из хлопка, которые почти не были в носке или имеют лишь незначительные загрязнения.		
Спортивная одежда		От 60 °С до холодной	максимум 3,0 кг
Изделия	Одежда для спорта и фитнеса, например футболки, брюки; спортивная одежда из микрофибры и флиса		
Совет	<ul style="list-style-type: none">- Не используйте кондиционер.- Учитывайте информацию по уходу, указанную производителем на этикетке.		
Тёмные вещи		От 60 °С до холодной	максимум 3,0 кг
Изделия	Чёрное и тёмное бельё из хлопка и смесовых тканей		
Совет	Стирайте изделия, вывернув их наизнанку.		

Спортивная обувь		От 40 °С до холодной	максимум 2 пары
Изделия	Спортивная обувь (не кожаная)		
Совет	<ul style="list-style-type: none"> - Обязательно соблюдайте рекомендации по уходу, указанные производителем. - Не используйте кондиционер. - Удаляйте грубые загрязнения щёткой. - Для удаления пыли автоматически выполняется предварительное полоскание без моющих средств. 		
Шёлк 		От 30 °С до холодной	максимум 1,0 кг
Изделия	Шёлк и любые изделия, предназначенные для ручной стирки и не содержащие шерсть.		
Совет	Стирайте тонкие колготки и бюстгалтеры в мешке для стирки.		
Пуховые изделия		От 60 °С до холодной	максимум 2,0 кг
Изделия	Куртки, спальные мешки, подушки и другие текстильные изделия с наполнителем из пуха		
Совет	<ul style="list-style-type: none"> - Перед стиркой удалите воздух из белья, чтобы избежать чрезмерного пенообразования. Для этого либо положите изделие в узкий мешок для стирки, либо перевяжите его лентой, пригодной для стирки. - Следуйте инструкциям на этикетке по уходу. 		
Подушки		От 60 °С до холодной	2 подушки (40 x 80 см) или 1 подушка 80 x 80 см
Изделия	Пригодные для стирки подушки с синтетическим наполнителем		
Совет	<ul style="list-style-type: none"> - Перед стиркой удалите воздух из белья, чтобы избежать чрезмерного пенообразования. Для этого либо положите изделие в узкий мешок для стирки, либо перевяжите его лентой, пригодной для стирки. - Следуйте инструкциям на этикетке по уходу. 		

Стирка

Хлопок Гигиена		От 90 °С до 60 °С	максимум 9,0 кг
Изделия	Текстильные изделия из хлопка или льна, которые имеют непосредственный контакт с кожей или особые гигиенические требования, например нижнее бельё, постельное бельё, постельные чехлы (наматрасники).		
Совет	Следуйте инструкциям, указанным на этикетке по уходу.		
Автоматическая плюс		От 40 °С до холодной	максимум 6,0 кг
Изделия	Партии отсортированного по цвету белья для программ <i>Хлопок</i> и <i>Универсальная</i>		
Совет	Наилучший результат стирки и бережный уход для каждой партии белья достигаются за счет автоматически настроенных параметров стирки (например, уровень воды, ритм стирки и вид отжима).		
Новые вещи		От 40 °С до холодной	максимум 2,0 кг
Изделия	Новые текстильные изделия из хлопка, синтетических волокон и новые махровые изделия		
Совет	Из тканей удаляются остатки химических веществ, используемых при производстве.		
Слив/отжим		максимум 9,0 кг	
Совет	- Только слив: скорость отжима установите на 0 об/мин. - Учитывайте выбранную скорость отжима.		
Только полоскание		максимум 9,0 кг	
Изделия	Для прополаскивания текстильных изделий, выстиранных вручную		
Совет	При полоскании сильномянувшихся изделий обратите внимание на скорость окончательного отжима.		

Накрахмаливание		максимум 9,0 кг
Изделия	Требующие крахмаливания скатерти, салфетки, рабочая одежда	
Совет	<ul style="list-style-type: none"> - При полоскании сильномоющихся изделий обратите внимание на скорость окончательного отжима. - Бельё для крахмаливания должно быть свежестиранным, но без использования кондиционера. 	
Хлопок 		максимум 9,0 кг
	 / 	
Изделия	Среднезагрязнённое бельё из хлопка	
Совет	<ul style="list-style-type: none"> - Данные установки наиболее оптимальны с точки зрения потребления электроэнергии и воды при стирке белья из хлопка. - При  достигнутая температура стирки ниже, чем 60 °С. Качество стирки соответствует программе 60 °С. 	
Указание для испытательных организаций: тестовые программы согласно EN 60456		

Стирка

Выполнение программы

	Основная стирка		Полоскание		Отжим
	Уровень воды	Ритм стирки	Уровень воды	Циклы полоскания	
ECO 40–60		(A)		2–3 ²	✓
Хлопок		(A)		2–5 ^{1, 2, 3}	✓
Смешанная		(B)		2–4 ^{2, 3}	✓
QuickPower		(A)		2	✓
Тонкое бельё		(C)		2–4 ^{2, 3}	✓
Сорочки		(C)		3–4 ³	✓
Шерсть		(E)		2	✓
Джинсы		(B)		2–4 ^{2, 3}	✓
Верхняя одежда		(C)		3–4 ³	✓
Пропитывание	–	(B)		1	✓
Гардины		(C)		3–4 ³	✓
Экспресс 20		(A)		1	✓
Спортивная одежда		(C)		2–3 ³	✓
Тёмные вещи		(B)		3–5 ^{2, 3}	✓
Спортивная обувь ⁴		(D)		2	✓
Шёлк		(E)		2	✓
Пуховые изделия ⁵		(C)		3–4 ³	✓
Подушки ⁵		(C)		3–4 ³	✓
Хлопок Гигиена		(A)		3–5 ^{2, 3}	✓
Автоматическая плюс		(A)(B)		2–4 ^{2, 3}	✓
Новые вещи		(B)		2–3 ³	✓
Только полоскание	–	–		2	✓
Накрахмаливание		(B)	–	–	✓

Подробные пояснения приведены на следующей странице.

-  = низкий уровень воды
-  = средний уровень воды
-  = высокий уровень воды
- Ⓐ = интенсивный ритм
- Ⓑ = нормальный ритм
- Ⓒ = чувствительный ритм
- Ⓓ = ритм раскачивания
- Ⓔ = ритм ручной стирки
- ✓ = выполняется
- = не выполняется

Стирально-сушильная машина оснащена электронным управлением с функцией автоматического распознавания загрузки. Стирально-сушильная машина автоматически определяет необходимый для стирки расход воды в зависимости от количества белья и его способности впитывать воду.

Приведённая информация о выполнении программ всегда относится к основной программе при максимальной загрузке.

Во время выполнения программы стирки дисплей стирально-сушильной машины информирует вас о выполняемом этапе программы.

Особенности выполнения программы

Защита от сминания:

После завершения программы барабан вращается ещё максимум 30 минут, предотвращая образование складок на белье.

Исключение: в программах *Шерсть* и *Шёлк* защита от сминания не выполняется.

Стирально-сушильную машину можно открыть в любое время.

1) Начиная с выбранной температуры 60 °C и выше выполняются 2 цикла полоскания. При выборе температуры менее 60 °C выполняются 3 цикла полоскания.

2) Дополнительный цикл полоскания проводится при следующих условиях:

- в барабане образовалось слишком много пены
- скорость окончательного отжима менее 700 об/мин

3) Дополнительный цикл полоскания проводится при следующих условиях:

- выбор опции *Дополнительн. полоскание*.

4) Предварительное ополаскивание:

- для удаления пыли автоматически выполняется предварительное полоскание.

5) Повышенная скорость отжима:

- перед циклом стирки выполняется форсированный отжим для удаления воздуха из наполнителя.

Стирка

Система PowerWash

Разработанная Miele технология PowerWash применяется в следующих программах стирки:

- ECO 40–60 (при небольшой и средней загрузке)
- Хлопок (при небольшой и средней загрузке)
- QuickPower
- Смешанная
- Сорочки
- Автоматическая плюш
- Тонкое бельё

Принцип действия

При обычном способе для стирки используется больше воды, чем может впитать бельё. Всё это количество воды необходимо нагреть.

При использовании технологии PowerWash стирка выполняется с помощью лишь чуть большего количества воды, чем может впитать бельё. Вода, которая не впиталась в бельё, нагревает барабан и бельё и всё время орошает его. Благодаря этому снижается расход электроэнергии.

Активация

Технология PowerWash **автоматически** активируется в вышеуказанных программах.

В следующих случаях PowerWash не выполняется:

- Выбранная скорость окончательного отжима менее 600 об/мин.

- Для основной стирки (☹, ☹☹) выбрано дозирование CapDosing.
- Температура стирки превышает 60 °С.
- Выбраны опции, например *Предварительная стирка* или *Больше воды*.
- В программе *Хлопок* находится большее количество загруженного белья.

Особенности

- Этап замачивания

До начала выполнения программы стирки стирально-сушильная машина несколько раз выполняет отжим. При этом отжатая вода снова орошает бельё для достижения оптимальной пропитки водой.

В конце фазы смачивания устанавливается оптимальный уровень воды. При необходимости стирально-сушильная машина откачивает воду и добавляет немного свежей воды.

- Шумы в фазе нагрева

Нагревание белья и барабана может сопровождаться необычными шумами (моторными шумами).

Опции

Программы стирки можно дополнить с помощью опций.

Не все опции можно выбрать для конкретной программы.

Выбор опций

- Коснитесь сенсорной кнопки Опции.
- Выберите одну или несколько опций.

Не все опции можно комбинировать друг с другом. Некомбинируемые опции не светятся на дисплее, и их нельзя выбрать.

- Подтвердите выбор сенсорной кнопкой ОК.

На дисплее отобразится основное меню программы стирки.

SingleWash

Для эффективной стирки очень маленькой партии белья (< 1 кг) в обычной программе. Время стирки сокращается.

Учитывайте следующие рекомендации:



- Используйте жидкое моющее средство.
- Уменьшите количество моющего средства до максимум 50 % от указанного значения для ½ загрузки.

Особенно бережно

Уменьшаются интенсивность вращения барабана и длительность стирки. Слабозагрязнённые текстильные изделия стираются более бережно.

Лёгкое разглаживание

Для уменьшения образования складок бельё разглаживается в конце программы. Для получения оптимального результата уменьшите максимальную загрузку на 50 %. При уменьшении загрузки улучшается конечный результат.

Одежда должна быть пригодна для машинной сушки ☺☺ и глажки  .

В некоторых программах скорость вращения при отжиме сокращается.

Быстрая (Quick)

Для текстильных изделий с лёгкими загрязнениями без заметных пятен.

Время основной стирки сокращено.

Больше воды

Уровень воды при стирке и полоскании повышается. В программе Полоскание выполняется второй цикл полоскания.

Вы можете выбрать другие функции для специальной опции Больше воды, как описано в главе «Установки».

Предварительная стирка

Для удаления сильных загрязнений, например пыли или песка.

Стирка

Замачивание

Для особенно загрязнённого белья с пятнами, содержащими белковые вещества.



Вы можете выбрать время замачивания от 30 минут до 5 часов с шагом в 30 минут, как описано в главе «Установки».

Заводская настройка составляет 30 минут.

Интенсивная

Для особенно загрязнённого и износоустойчивого белья. Благодаря усиленной механике стирки и повышенному тепловому воздействию улучшается результат стирки.

AllergoWash

При повышенных гигиенических требованиях. За счёт повышенного расхода электроэнергии увеличивается время выдержки температуры. За счёт повышенного расхода воды повышается качество полоскания. Партия белья должна быть пригодна для машинной сушки ☺ ☺ и глажки  .

Особенно тихо

Уровень производимого шума во время программы стирки понижается. Используйте эту функцию, если вы хотели бы запустить программу стирки во время отдыха. Активируется опция *Окончание полоскания*, продолжительность программы увеличивается.

Окончание полоскания (без слива)

По окончании последнего цикла полоскания бельё не отжимается, а остаётся лежать в воде. Это позволяет уменьшить образование складок на белье, если оно не будет вынуто из стирально-сушильной машины сразу по окончании программы.

Дополнительный цикл полоскания

Для особенно хорошего результата полоскания можно включить дополнительный цикл полоскания.

Моющие средства

Вы можете использовать любые моющие средства, предназначенные для бытовых стиральных машин. Указания по применению и дозировке находятся на упаковке моющего средства.

Дозировка зависит от:

- степени загрязнения белья
- количества белья
- жёсткости воды

Если вы не знаете уровень жёсткости воды, запросите данные на вашем предприятии водоснабжения.

Смягчитель воды

Для экономии моющего средства при жесткости в диапазонах II и III Вы можете добавлять смягчитель воды. Правильная дозировка указана на его упаковке. Сначала дозируйте моющее средство, затем - смягчитель.

При этом дозировка моющего средства будет такой, как для диапазона жесткости I.

Уровни жесткости воды

Диапазон жесткости	Общая жесткость в ммоль	немецкие градусы жесткости °d
мягкая (I)	0–1,5	0–8,4
средняя (II)	1,5–2,5	8,4–14
жесткая (III)	свыше 2,5	свыше 14

Помощь при дозировке

Используйте для дозировки предлагаемые производителями моющих средств вспомогательные средства (пластиковые дозаторы в форме шарика), особенно для дозировки жидких моющих средств.

Многоразовые упаковки

При покупке моющих средств используйте, если возможно, многоразовые (повторно наполняемые) упаковки для уменьшения количества отходов.

Кондиционер для белья, добавка для придания ткани формы, крахмал

Кондиционер придаёт изделиям мягкость и снижает статический заряд при последующей машинной сушке.

Добавки для придания формы являются синтетическим средством на крахмаливания и делают изделия жёсткими на ощупь.



Крахмал придаёт изделиям жёсткость и плотность.

Стирка

Раздельное использование кондиционера, добавки для придания формы или крахмала

Крахмал необходимо подготовить, как указано на упаковке.

Совет: При ополаскивании с кондиционером активируйте опцию *Больше воды*.

- Наполните кондиционером ячейку  или вставьте капсулу.
- Наполните жидким крахмалом/добавкой для придания формы ячейку  и наполните порошкообразным или полужидким крахмалом/добавкой ячейку .
- Выберите программу *Полоскание*.
- Если необходимо, откорректируйте скорость отжима.
- При использовании капсулы коснитесь сенсорной кнопки *CapDosing* и активируйте капсулу.
- Коснитесь сенсорной кнопки *Старт/Стоп*.

Обесцвечивание/окрашивание

 Повреждения вследствие использования обесцвечивающих средств.

Обесцвечивающие средства вызывают коррозию в стирально-сушильной машине.

Не пользуйтесь обесцвечивающими средствами при стирке в стирально-сушильной машине.

Окрашивание в стирально-сушильной машине разрешено только в бытовых целях. Применяемая при окрашивании соль при длительном использовании может повредить поверхности из нержавеющей стали. Строго соблюдайте предписания производителя средства.

При окрашивании обязательно выбирайте опцию *Больше воды*.

Рекомендации по выбору моющих средств Miele

Моющие средства Miele специально разработаны для стиральных машин Miele. Дополнительную информацию о моющих средствах вы найдёте в главе «Моющие средства и средства по уходу».

	Miele UltraPhase 1 и 2	Капсулы Miele		
				
ECO 40–60	✓	-	✓	✓
Хлопок	✓	-	✓	✓
Смешанная	✓	-	✓	✓
QuickPower	✓	-	-	-
Тонкое бельё	✓	✓	✓	-
Сорочки	✓	-	✓	✓
Шерсть	-	✓	-	-
Джинсы	✓	-	✓	-
Верхняя одежда	-	✓	-	-
Пропитывание	-	-	✓	-
Гардины	✓	-	-	✓
Экспресс 20	✓	-	✓	-
Спортивная одежда	-	✓	-	-
Тёмные вещи	✓	-	✓	-
Спортивная обувь	✓	-	-	✓
Шёлк	-	✓	-	-
Пуховые изделия	-	✓	-	-
Подушки	-	✓	-	-
Хлопок Гигиена	✓	-	✓	✓
Автоматическая плюс	✓	-	✓	✓
Новые вещи	✓	-	✓	-
Только полоскание	-	-	✓	-

✓ рекомендуется

- не рекомендуется

 Специальные моющие средства (например, WoolCare)

 Средства для ухода за текстильными изделиями (например, кондиционер)

 Специальные добавки (например, Booster)

Стирка

Рекомендации по выбору моющих средств согласно распоряжению (ЕС) № 1015/2010

Рекомендации даны для температурных диапазонов, указанных в главе «Стирка», раздел «Обзор программ».

	Универсальное	Для цветных тканей	Для тонкого белья и шерсти	Специальное
ECO 40–60	✓	✓	–	–
Хлопок	✓	✓	–	–
Смешанная	–	✓	–	–
QuickPower	✓	✓	–	–
Тонкое бельё	–	–	✓	–
Сорочки	✓	✓	–	–
Шерсть	–	–	✓	✓
Джинсы	–	✓ ¹	–	✓
Верхняя одежда	–	–	✓	✓
Пропитывание	–	–	–	✓
Гардины	✓ ²	–	–	✓
Экспресс 20	–	✓ ¹	–	–
Спортивная одежда	–	–	✓	✓
Тёмные вещи	–	✓ ¹	–	✓
Спортивная обувь	–	✓ ¹	–	–
Шёлк	–	–	✓	✓
Пуховые изделия	–	–	✓ ¹	✓
Подушки	–	–	✓ ¹	✓
Хлопок Гигиена	✓	✓	–	–
Автоматическая плюс	–	✓	–	–
Новые вещи	–	✓	–	–

✓ рекомендуется

– не рекомендуется

¹ Жидкое моющее средство

² Стиральный порошок

Отдельная сушка

Отдельная сушка необходима, если машинным способом не требуется сушить все выстиранное белье или партия белья превышает максимально допустимую для сушки загрузку.

1. Подготовка белья

Сортировка белья

- Отсортируйте текстильные изделия по типу волокна/ткани и остаточной влажности, если это возможно.

Благодаря этому Вы получите равномерный результат сушки.

- Перед сушкой проверьте символы на этикетках по уходу.

Если символы отсутствуют, производите сушку только с применением специальных для данного вида изделий программ.

Советы по сушке

- Не сушите очень мокрые изделия. После стирки отжимайте вещи минимум в течение 30 секунд.
- Шерстяные и полушерстяные изделия могут свалиться и дать усадку. Сушите такие изделия только в программе *Шерсть*.
- Ткани из чистого льна можно сушить только при наличии соответствующего указания на этикетке по уходу. В противном случае ткань может стать шероховатой.

- Трикотажные изделия (например, футболки, нижнее белье) при первой стирке часто «салятся». Поэтому не пересушивайте их, чтобы избежать дальнейшей усадки. При необходимости покупайте трикотажные изделия на один или два размера больше.
- Накрахмаленное бельё можно сушить. Однако для получения привычного эффекта крахмаливания добавляйте удвоенное количество крахмала.
- Новые вещи тёмного цвета не сушите вместе с вещами из светлых тканей. Тёмные вещи могут окрасить светлые вещи или на вещи могут налипнуть ворсинки другого цвета.
- Учитывайте данные о максимальной загрузке белья для программы сушки, которые приведены в главе «Обзор программ». Результат сушки и образование складок зависят от объёма загрузки. Чем меньше объём загрузки, тем лучше результат сушки. Благодаря уменьшению объёма загрузки бельё просушивается равномерно с наименьшим количеством складок.

Сушка

2. Выбор программы

Включение стирально-сушильной машины

- Нажмите кнопку .

Включается подсветка барабана.

Подсветка барабана выключается автоматически через несколько минут.

Совет: Для того чтобы снова включить подсветку барабана, откройте выпадающее меню в меню «Обзор» и коснитесь сенсорной кнопки .

На дисплее появится главное меню.

Выбор программы

- Коснитесь сенсорной кнопки Сушка.

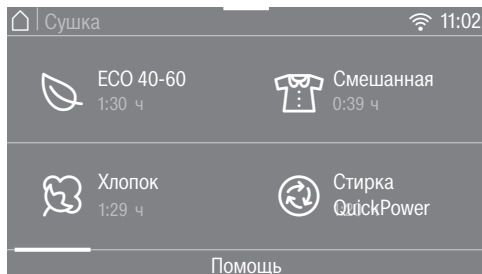

- Листайте вправо меню на дисплее до тех пор, пока не появится нужная программа.

- Коснитесь сенсорной кнопки программы.

На дисплее появится основное меню программы.

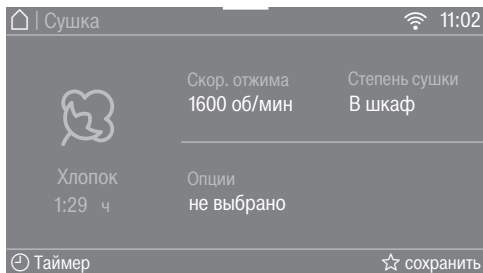

Имеются ещё 3 возможности выбора программы:

- сохранённые персональные программы
- ассистент стирки/сушки
- функция MobileStart Miele

3. Выбор программных установок

Выбор скорости термоотжима

Вы можете изменить установленную скорость термоотжима в программе сушки.

- Коснитесь сенсорной кнопки **Скор.** отжима.
- Выберите нужную скорость отжима.

Дисплей перейдёт к отображению основного меню программы сушки.

Выбор степени сушки

Вы можете изменить степень сушки, предварительно установленную в программе стирки.

- Коснитесь сенсорной кнопки **Степень** сушки.
- Выберите нужную степень сушки.

На дисплее отобразится основное меню программы стирки.

Выбор опций

Программы стирки можно дополнить с помощью опций.

- Коснитесь сенсорной кнопки **Опции**.
- Выберите одну или несколько опций.

Не все опции можно комбинировать друг с другом. Некомбинируемые опции не светятся на дисплее, и их нельзя выбрать.

- Подтвердите выбор сенсорной кнопкой **ОК**.

На дисплее отобразится основное меню программы стирки.

Более подробную информацию можно найти в главе «Сушка», раздел «Опции».

⌚ Таймер

С помощью функции таймера можно задать время окончания или запуска программы.

Подробная информация приведена в главе «Таймер/функция SmartStart».

4. Загрузка стирально-сушильной машины

Открытие дверцы

- Возьмитесь за скрытую ручку и потяните дверцу на себя.

Перед загрузкой белья проверяйте, нет ли в барабане машины животных или посторонних предметов.

- Уложите расправленное белье в барабан.

При перегрузке машины текстильные изделия изнашиваются, а результаты сушки ухудшаются. Всегда учитывайте данные по максимальной загрузке, приведенные в разделе «Обзор программ».

Закрывание дверцы

- Следите за тем, чтобы белье не защемлялось между дверцей и уплотнением.
- Закройте дверцу легким толчком.

Вспомогательные средства дозирования, например мешочки и пластиковые дозаторы в форме шариков, могут расплавиться при сушке и повредить стирально-сушильную машину и белье. Не проводите сушку со вспомогательными средствами дозирования.

Во время сушки водопроводный кран должен быть открыт.

Совет: В выпадающем меню отображаются величина максимальной загрузки белья в выбранной программе и величина текущей загрузки в программе с шагом в 25 %.

5. Запуск программы

Когда сенсорная кнопка *Старт/Стоп* горит мигающим светом, можно будет запускать программу.

- Коснитесь сенсорной кнопки *Старт/Стоп*.

Дверца блокируется, и запускается программа стирки.

На дисплее отображается текущий статус программы.

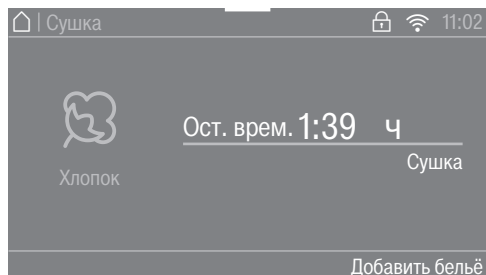

Стирально-сушильная машина информирует вас о достигнутом этапе программы и оставшемся до окончания программы времени.

Если была выбрана отсрочка старта, она отображается на дисплее.

Экономия электроэнергии

Спустя 10 минут элементы индикации гаснут. Сенсорная кнопка *Старт/Стоп* горит в мигающем режиме.

Вы можете снова включить элементы индикации:

- Коснитесь сенсорной кнопки *Старт/Стоп* (это не повлияет на выполняемую программу).

Добавление белья

Добавлять или извлекать бельё можно тогда, когда на дисплее горит *Добавить бельё*.

- Коснитесь сенсорной кнопки *Добавить бельё*.

На дисплее появится:

⋯ Подождите

Программа стирки останавливается; дверца разблокируется.

- Откройте дверцу.
- Добавьте или выньте бельё.
- Закройте дверцу.
- Коснитесь сенсорной кнопки *Старт/Стоп*.

Выполнение программы продолжится.

Соблюдайте следующие правила:

После запуска программы стирально-сушильная машина не может определить изменения в количестве белья.

Поэтому после добавления или извлечения части белья машина всегда ориентируется на максимальную загрузку.

6. Завершение программы/извлечение белья

В режиме защиты от сминания после завершения программы барабан вращается ещё максимум 150 минут.

Дверца запирается, и на дисплее появляется индикация: *Конец/защита от смин. и Разблокир.* кнопкой "*Старт/Стоп*".

- Коснитесь кнопки *Старт/Стоп*.

Дверца разблокируется.

Если вы достали бельё на этапе защиты от сминания, может скапливаться тепло.

Расправьте бельё, чтобы ушло остаточное тепло.

После завершения режима защиты от сминания дверца автоматически разблокируется.

- Откройте дверцу.
- Достаньте бельё.

Оставшееся в барабане бельё может быть повреждено в результате пересушивания.

Достаньте все вещи из барабана.

Совет: Учитывайте требования, приведённые в разделе «После каждой стирки или сушки».

Сушка

Обзор программ



* Значения веса относятся к весу сухого белья.

¹ Подробную информацию относительно *Времени обдува* приведены в главе «Обзор программ».

ЕСО 40–60		максимум 6,0 кг *
В шкаф		
	Текстильные изделия из хлопка: футболки, нижнее бельё, бельё для младенцев, спецодежда, куртки, скатерти, фартуки, рабочие халаты, махровые полотенца, банные полотенца и халаты, фланелевое/махровое постельное бельё	
Хлопок		максимум 6,0 кг *
Экстрасушка, В шкаф плюс, В шкаф		
Изделия	Однослойные и многослойные текстильные изделия из хлопка: футболки, нижнее бельё, бельё для младенцев, спецодежда, куртки, скатерти, фартуки, рабочие халаты, махровые полотенца/халаты, фланелевое/махровое постельное бельё	
Совет	<ul style="list-style-type: none">- Не используйте <i>Экстрасушку</i> для сушки трикотажных изделий (например, футболок, нижнего белья), поскольку они могут дать усадку.- <i>Экстрасушка</i> подходит для партии белья из различных изделий, многослойных и очень толстых текстильных изделий.	
Под утюг, В гладильную машину, Время обдува¹		
Изделия	Текстильные изделия из хлопка или льна, которые подлежат последующей глажке, например столовое бельё, постельное бельё, крахмаленное бельё.	
Совет	Сверните бельё, предназначенное для обработки в гладильной машине, чтобы до глажения оно оставалось влажным.	
Смешанная		максимум 4,0 кг*
В шкаф плюс, В шкаф, Под утюг, время обдува¹		
Изделия	Не требующие особого ухода текстильные изделия из синтетики, хлопка или смешанных волокон, например: спецодежда, рабочие халаты, пуловеры, платья, брюки, столовое бельё, чулки	

QuickPower		максимум 4,0 кг*
Экстрасушка, Экстрасушка плюс, В шкаф, Под утюг, время обдува¹		
Изделия	Нечувствительные к воздействию текстильные изделия для программы <i>Хлопок</i>	
Указание	При непрерывной стирке и сушке среднезагрязнённого белья время выполнения этой программы особенно непродолжительное.	
Тонкое бельё		максимум 1,5 кг*
В шкаф плюс, В шкаф, Под утюг, время обдува¹		
Изделия	Изделия из деликатных тканей с символом по уходу  из синтетических и смешанных волокон, искусственного шёлка или обработанного хлопка, например сорочки, блузки, женское бельё, изделия с аппликациями	
Совет	Для сушки с минимальным образованием складок уменьшите загрузку.	
Сорочки		максимум 1,0 кг*
В шкаф плюс, В шкаф, Под утюг, время обдува¹		
Изделия	Рубашки, сорочки и блузки	
Совет	<ul style="list-style-type: none"> - Сорочки и блузки выверните наизнанку, воротники и манжеты заверните внутрь. - Для уменьшения сминания бельё увлажняется в начале программы. 	
Шерсть		максимум 2,0 кг*
3 минуты		
Изделия	Изделия из шерсти и полушерсти: пуловеры, джемперы, чулки	
Совет	<ul style="list-style-type: none"> - Шерстяные изделия не высушиваются полностью, а лишь вращаются в барабане и обдуваются холодным воздухом, при этом они расправляются и становятся пушистыми. - После завершения программы сразу же достаньте бельё из машины. 	

Сушка

Джинсы		максимум 3,0 кг*
В шкаф плюс, В шкаф, Под утюг, время обдува¹		
Изделия	Все изделия из джинсовой ткани, например: брюки, куртки, юбки, рубашки	
Освежить		максимум 1,0 кг*
В шкаф, Под утюг, время обдува¹		
Изделия	Сухие или малоношенные, но не загрязнённые вещи	
Совет	Для уменьшения сминания бельё увлажняется в начале программы. - В шкаф: вещи необходимы сразу. - Под утюг: вещи подлежат глажению или окончательно высушиваются на плечиках.	
Указание	При повышении загрузки и более длительном времени сушки образование складок увеличивается .	
Окончательная обработка паром		максимум 2,0 кг*
Под утюг		
Изделия	Влажная, свежeweыстиранная и отжатая верхняя одежда из хлопка или льна, образование складок у которой должно быть уменьшено Верхняя одежда должна быть пригодна для машинной сушки ☺ ☺ и глажки   .	
Совет	После завершения программы сразу же достаньте бельё из машины и повесьте его на плечики.	
Указание	Не подходит для шерсти или изделий с содержанием шерсти.	
Верхняя одежда		максимум 2,5 кг*
В шкаф плюс, В шкаф, Под утюг, время обдува¹		
Изделия	Верхняя одежда из пригодного для машинной сушки материала	
Пропитывание		максимум 2,5 кг*
В шкаф		
Изделия	Для последующей термической обработки текстильных изделий, подвергнутых пропитке и пригодных для сушки	

Экспресс 20		максимум 3,5 кг*
В шкаф плюс, В шкаф, Под утюг, время обдува¹		
Изделия	Нечувствительные к воздействию текстильные изделия для программы «Хлопок»	
Указание	При непрерывной стирке и сушке слабозагрязнённого белья время выполнения этой программы особенно непродолжительное.	
Спортивная одежда		максимум 3,0 кг*
В шкаф плюс, В шкаф, Под утюг, время обдува¹		
Изделия	Спортивная одежда и одежда для фитнеса из пригодного для машинной сушки материала	
Тёмные вещи		максимум 3,0 кг*
В шкаф плюс, В шкаф, Под утюг, время обдува¹		
Изделия	Тёмные вещи из хлопка или смесовых тканей	
Спортивная обувь		максимум 2 пары
Время обдува¹		
Изделия	Спортивная обувь, для которой производитель разрешает машинную сушку	
Совет	Достаньте из обуви стельки и положите их вместе с обувью в барабан.	
Указание	Барабан не вращается.	
Шёлк		максимум 1,0 кг*
8 минуты		
Изделия	Текстильные изделия из шёлка, пригодные для машинной сушки: блузки, сорочки	
Совет	<ul style="list-style-type: none"> - Для уменьшения образования складок. - Текстильные изделия не высушиваются полностью. - После завершения программы сразу же достаньте бельё из машины. 	

Сушка

Пуховые изделия		максимум 2,0 кг*
Время обдува¹		
Изделия	Пригодные для сушки куртки, спальные мешки и другие текстильные изделия с наполнителем из пуха	
Совет	Методом пробы установите оптимальное время сушки.	
Подушки		2 подушки (40 x 80 см) или 1 подушка (80 x 80 см)
Время обдува¹		
Изделия	Пригодные для стирки подушки с синтетическим наполнителем	
Совет	После сушки подушки могут быть ещё немного влажными на ощупь. Сушите их в этой программе столько раз, сколько понадобится, чтобы подушка стала сухой на ощупь.	
Хлопок Гигиена		максимум 6,0 кг*
В шкаф		
Изделия	Нечувствительные текстильные изделия из хлопка или льна, которые имеют непосредственный контакт с кожей, например нижнее бельё, бельё для грудных детей, постельное бельё	
Указание	За счёт большего времени температурной выдержки бельё кажется более сухим на ощупь.	
Автоматическая плюс		максимум 4,0 кг*
В шкаф плюс, В шкаф, Под утюг, время обдува¹		
Изделия	Партия из различных текстильных изделий для программ <i>Хлопок</i> и <i>Универсальная</i>	
Новые вещи		максимум 2,0 кг*
В шкаф плюс, В шкаф, Под утюг, время обдува¹		
Изделия	Новые текстильные изделия из хлопка, махровой ткани или полиэстера	
Совет		

Тёплый обдув		максимум 5,0 кг*
Время обдува¹		
Изделия	<ul style="list-style-type: none"> - Досушивание многослойных текстильных изделий, которые ввиду своих качеств сохнут неравномерно: куртки, подушки, спальные мешки - Сушка или проветривание отдельных предметов белья 	
Совет	Не выбирайте сразу самое продолжительное время сушки. Методом пробы установите оптимальное время сушки.	
Холодный обдув		максимум 5,0 кг*
Время обдува¹		
Изделия	Любые текстильные изделия, которые нужно только проветрить	
Хлопок 		максимум 6,0 кг*
В шкаф		
Изделия	Обычное мокрое бельё из хлопка, которое описано для программы <i>Хлопок В шкаф</i>	
Совет	- Программа «Хлопок»  является самой эффективной по расходу электроэнергии для сушки мокрого белья из хлопка обычной влажности.	
<p>Указание для испытательных организаций: программа «Хлопок»  является тестовой программой для проверки данных, указанных на этикетке энергоэффективности согласно Регламенту 392/2012/ЕС в соответствии со стандартом EN 61121.</p>		

¹ Время обдува

«Время обдува» особенно хорошо подходит для малой загрузки или в случае, когда необходимо высушить только отдельные предметы белья. Бельё сушится тёплым воздухом (время настраивается в диапазоне от 20 минут до 2 часов). Температура сушки настроена в соответствии с программой. Не выбирайте сразу самое продолжительное время сушки. Методом пробы установите оптимальное время сушки.

Сушка

Термоотжим

В некоторых программах для уменьшения расхода электроэнергии в процессе сушки осуществляется термоотжим.

При выборе времени сушки термоотжим отменяется.

В некоторых программах термоотжим отменяется при выборе опции *Щадящая плюс*.

Максимальная скорость термоотжима соответствует допустимой скорости отжима соответствующей программы стирки.





Вы можете уменьшить скорость термоотжима до 800 об/мин.

Опции

Вы можете дополнить программы сушки опциями.

Лёгкое разглаживание

Для уменьшения образования складок в конце программы бельё разглаживается паром. Скорость термоотжима уменьшена. Для получения оптимального результата уменьшите максимальную загрузку на 50 %.

Одежда должна быть пригодна для машинной сушки   и глажки  .

SingleDry

Для эффективной сушки очень маленькой партии белья (< 1 кг) в обычной программе сушки.

Время сушки задано предварительно. Вы можете изменить время сушки.

В зависимости от свойств загруженного белья изделие ещё может быть влажным. В следующий раз выберите более продолжительное время сушки.

Щадящая плюс

Чувствительные к воздействию текстильные изделия, например из акрила, сушатся в щадящем режиме (символ по уходу .

При выборе опции *Щадящая плюс* в некоторых программах термоотжим не производится. За счёт снижения температуры при выборе *Щадящая плюс* продолжительность выполнения некоторых программ увеличивается.

Особенно тихо

Если вы хотите провести сушку во время отдыха, можно уменьшить уровень шума от стирально-сушильной машины.

- Зуммер не будет включаться.
- Скорость термоотжима ограничивается до 800 об/мин.

Непрерывная стирка и сушка

Непрерывная стирка и сушка рекомендуется в том случае, если стирается не больше белья, чем сушится, а также не превышает максимально допустимая загрузка для сушки.

Обязательно ознакомьтесь с главами «Стирка» и «Сушка».

1. Подготовка белья

- Извлеките все из карманов.
- Отсортируйте текстильные изделия по цвету и типу ткани.
- Проверьте символы на этикетках по уходу.

2. Выбор программы

- Коснитесь сенсорной кнопки Стирка + сушка.
- Листайте вправо меню на дисплее до тех пор, пока не появится нужная программа.
- Коснитесь сенсорной кнопки программы.

На дисплее появится основное меню программы.

Имеются ещё 3 возможности выбора программы:

- сохранённые персональные программы
- ассистент стирки/сушки
- функция MobileStart Miele

3. Загрузка стирально-сушильной машины

- Откройте дверцу.

Перед загрузкой белья проверяйте, нет ли в барабане машины животных или посторонних предметов.

- Сложите белье в барабан, расправив и встряхнув его.

Вспомогательные средства дозирования, например мешочки и пластиковые дозаторы в форме шариков, могут расплавиться при сушке и повредить стирально-сушильную машину и белье.

Не проводите сушку со вспомогательными средствами дозирования.

- Закройте дверцу.

Стирка и сушка

4. Выбор программных установок

- Выберите необходимую температуру, скорость отжима и степень сушки, каждый раз подтверждая выбор кнопкой *ОК*.

Минимальная скорость отжима составляет 800 об/мин.
В некоторых программах скорость отжима нельзя изменить.

При непрерывной стирке и сушке во избежание прилипания белья в барабане после стирки его необходимо отжимать с максимальной скоростью 1200 об/мин.

- При желании выберите систему *TwinDos* или дозирование *CapDosing*.
- При желании добавьте другие опции или укажите вид загрязнений/пятен.

Для термоотжима принимается скорость отжима, отображаемая для режима стирки.
При выборе опции *Особенно тихо* максимальная скорость отжима будет составлять 900 об/мин.

При выборе времени сушки термоотжим отменяется.

- При необходимости выберите время отсрочки старта.

5. Дозировка моющих средств

- Моющее средство можно дозировать с помощью *TwinDos*, *CapDosing* или отсека для моющих средств и добавок.

6. Запуск/завершение программы

- Коснитесь мигающей сенсорной кнопки *Старт/Стоп*.

Дверца блокируется.

Программа запускается.

После окончания программы запускается защита от сминания.

Во время режима защиты от сминания дверца остаётся заблокированной.

- Нажмите кнопку *Старт/Стоп*.

Дверца разблокируется.

Если вы достали бельё на этапе защиты от сминания, в белье может скапливаться тепло.
Расправьте бельё, чтобы ушло остаточное тепло.

После завершения режима защиты от сминания дверца автоматически разблокируется.

- Откройте дверцу и достаньте бельё.

Учитывайте требования, приведённые в разделе «После каждой стирки или сушки».

После каждой стирки или сушки

- Откройте дверцу **полностью**.

 **Опасность** получения ожогов при касании горячего металла. После сушки металлическая пластина с внутренней стороны стекла дверцы нагревается. Не касайтесь металлической пластины.

- Достаньте бельё.

Оставшееся в барабане бельё при следующей стирке или сушке может дать усадку, окраситься или получить повреждения. Не оставляйте бельё в барабане.

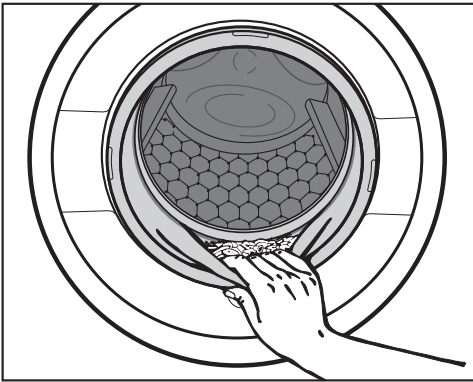

- Убедитесь в отсутствии посторонних предметов в кольцевом уплотнении дверцы.
- После сушки удалите ворс из уплотнительного кольца и со стекла загрузочного люка.

Совет: оставьте дверцу приоткрытой, чтобы барабан мог высохнуть.

- Выключите стирально-сушильную машину с помощью кнопки .

Совет: оставьте отсек для моющих средств и добавок приоткрытым, чтобы он мог высохнуть.

В частности, после сушки пользуйтесь программой **Смыв ворса**, чтобы в барабане и баке не оседал ворс.

Изменение выполнения программы

Изменение программы (защитная блокировка)

После запуска программы невозможно изменить программу, температуру, скорость отжима или дополнительные опции. Таким образом блокировка защищает прибор от несанкционированного использования, например, детьми.

Если стирально-сушильная машина выключается в текущей программе, то функция режима ожидания не полностью отключает машину через 15 минут. В барабане ещё может находиться вода, поэтому функции безопасности остаются активными.

Остановка программы

В любое время после запуска программы можно её отменить.

- Коснитесь сенсорной кнопки *Старт/Стоп*.

На дисплее появится:

 Вы хотели бы прервать программу?

- Выберите *да*.

- Во время стирки:

машина откачивает имеющийся моющий раствор, выполнение программы стирки прерывается.

- Во время сушки:

машина охлаждает текстильные изделия до тех пор, как можно будет открыть дверцу.

Извлечение белья



- Дождитесь, когда на дисплее погаснет символ  и дверца разблокируется.
- Откройте дверцу и достаньте бельё.

Выбор другой программы

- Закройте дверцу.
- Выберите нужную программу.
- При необходимости добавьте моющие средства в отсек для моющих средств и добавок.
- Нажмите кнопку *Старт/Стоп*.

Программа запускается.

Прерывание программы

- Выключите стирально-сушильную машину с помощью кнопки .
- Для продолжения выполнения программы снова включите стирально-сушильную машину кнопкой .

 Опасность перегрева из-за горячего белья

Горячее бельё может воспламениться.

Не выключайте стирально-сушильную машину во время выполнения программы сушки.

Либо сразу же достаньте все бельё и разложите его таким образом, чтобы ушло тепло.

Создание персональной программы

Индивидуально составленную программу стирки можно сохранить под собственным названием.

Вариант 1

- Прокрутите главное меню до появления индикации Персональн. программы.

- Коснитесь сенсорной кнопки Персональн. программы.

Дисплей переключается на индикацию меню Персональн. программы.

Коснитесь сенсорной кнопки создать.

Дисплей переключается на индикацию меню созд. персон. програ-му.

- Выберите Стирка, Сушка или Стирка + сушка.

- Выберите нужную программу.

- Выберите все нужные программные установки.

- Затем выберите сохранить.

- Введите название.

Вариант 2

Вы можете сохранить выбранную программу стирки перед её запуском в качестве персональной.

- Перед запуском программы коснитесь сенсорной кнопки сохранить.

- Введите название.

Если сохранено 12 персональных программ, то сенсорная кнопка создать или сохранить отображаться не будет. Удалите существующие персональные программы, чтобы создать новые.

Введение названия

Выбирайте короткие, точные названия.

- Коснитесь нужных букв или символов.

- Подтвердите выбор нажатием сенсорной кнопки сохранить.

Программа стирки сохраняется в списке персональных программ.

Изменение персональных программ

Вы можете переименовать, удалить или переместить сохранённую персональную программу.

- В главном меню выберите сенсорную кнопку Персональн. программы.

- Коснитесь персональной программы, которую вы хотите изменить, до тех пор, пока не откроется контекстное меню.

- Выберите переименовать, удалить или переместить.

Ассистент стирки и сушки

Ассистент поможет вам при стирке и сушке одежды и белья с разными указаниями по уходу на ярлыках. С помощью меню выбора текстильных изделий составляется программа, подходящая для вашей партии белья.

- Прокрутите главное меню до появления индикации **Ассист. стир-ки/сушки**.
- Коснитесь сенсорной кнопки **Ассист. стир-ки/сушки**.

Дисплей переключается на индикацию меню **Цель**.

- Выберите задачу, например **Стирка** или **стирка + сушка**.

На дисплее появляется индикация списка текстильных изделий.



- Коснитесь сенсорной кнопки текстильного изделия, которое соответствует вашему изделию или партии белья.

Выбранное изделие выделяется оранжевым цветом.

Вы можете выбрать несколько текстильных изделий. Некомбинируемые изделия выбрать нельзя.

- Подтвердите выбор нажатием сенсорной кнопки **OK**.

- Следуйте дальнейшим указаниям на дисплее.

В заключение на дисплее появится итог выбора параметров.

- Подтвердите сенсорной кнопкой **OK** или выберите **изменить**, если вы хотели бы что-либо изменить в выборе.

Настроенная на ваше бельё программа готова к запуску.



Перед стартом программы в некоторых случаях на дисплее появятся полезные советы.

Совет: До запуска программы можно также дополнительно выбрать отдельные настройки программы, например **Опции**.

Таймер



С помощью таймера можно выбрать время до запуска программы, а также время окончания программы. Вы можете отложить запуск программы максимум на 24 часа.

Настройка таймера

- Коснитесь сенсорной кнопки  Таймер.
- Выберите опцию  Окончание в или  Запуск в.
- Установите часы и минуты и подтвердите действие сенсорной кнопкой *OK*.



Изменение отсрочки старта

Перед запуском программы можно изменить выбранное время таймера.

- Коснитесь сенсорной кнопки  или .
- Измените по желанию указанное время и подтвердите действие сенсорной кнопкой *OK*.

Отмена таймера

Перед запуском программы можно удалить выбранное время таймера.

- Коснитесь сенсорной кнопки  или .

На дисплее отображается выбранное время таймера.

- Коснитесь сенсорной кнопки *удалить*.
- Подтвердите выбор сенсорной кнопкой *OK*.

Выбранное время таймера удаляется.

Запуск таймера

- Коснитесь сенсорной кнопки *Старт/Стоп*.

Дверца блокируется, и на дисплее отображается время до запуска программы.

После запуска программы выбранное время таймера можно изменить или отменить только с помощью прерывания программы.

Вы можете в любое время произвести немедленный запуск программы.

- Коснитесь сенсорной кнопки *Запустить сейчас*.

Функция SmartStart

С помощью функции SmartStart вы определяете период времени для автоматического запуска стирально-сушильной машины. Запуск выполняется с помощью сигнала, например, от вашего предприятия по энергоснабжению, когда тариф на электроэнергию будет наиболее выгодным.

Эта функция активна, если настройка SmartGrid включена.

Период времени, который можно задать, составляет от 1 минуты до 24 часов. В этот период стирально-сушильная машина ожидает сигнала от предприятия по энергоснабжению. Если в заданный период времени не будет передан сигнал, стирально-сушильная машина начнёт выполнение программы.

Установка периода времени

Если в настройках активирована функция SmartGrid, после касания сенсорной кнопки  Таймер на дисплее будут отображаться не *Запуск* в и *Окончание* в, а SmartStart до и SmartFinish до. Дополнительную информацию вы найдёте в главе «Установки», раздел «Функция SmartGrid».

Порядок действий при этом такой же, как и при установке времени таймера.

- Установите нужное время и подтвердите установку с помощью сенсорной кнопки *OK*.
- Коснитесь сенсорной кнопки *Старт/Стоп*, чтобы запустить программу с функцией SmartStart.

Выбранная программа запускается автоматически, как только будет передан сигнал предприятием энергоснабжения или наступит самый поздний из возможных момент запуска программы.

Изменение или удаление функции *SmartStart* выполняется так, как описано в разделах «Изменение настроек таймера» и «Удаление таймера».

Запуск программ чистки и ухода

Стирально-сушильная машина имеет 3 программы чистки и ухода.

- Пролистайте главное меню до появления индикации Чистка и уход.
- Коснитесь сенсорной кнопки Чистка и уход.

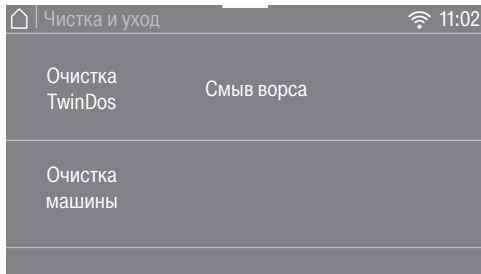

Очистка TwinDos

Очистка TwinDos – программа очистки системы TwinDos. Эта программа позволяет очищать шланги внутри стирально-сушильной машины.

 Повреждения вследствие высыхания моющего средства
При достаточно длительном перерыве в использовании системы (дольше 2 месяцев) моющее средство в трубках может загустеть или засохнуть. Трубки могут засориться; в этом случае их очистка должна выполняться специалистом сервисной службы.
Очистите систему TwinDos.

Для очистки потребуется чистящий картридж «TwinDos Care» или ёмкость TwinDos для долива, которые можно приобрести на сайте www.shop.miele.com.

Запуск программы

- Выберите Очистка TwinDos.
- Нажмите сенсорную кнопку того контейнера, который нужно очистить.
- Подтвердите информацию Начать процесс очистки? сенсорной кнопкой да.
- Следуйте дальнейшим указаниям на дисплее.

Трубки промываются. Системой TwinDos можно снова пользоваться в любое время.

Очистка отсека

Остатки моющих средств могут приводить к образованию налипания.

- Очистите внутреннюю область отсека влажной салфеткой при смене картриджей или контейнеров.

Чистка и уход

Очистка машины

Из-за частых стирок с низкими температурами возникает опасность появления микроорганизмов в стирально-сушильной машине.

Благодаря очистке стирально-сушильной машины количество микроорганизмов и грибков заметно сокращается, уменьшается налёт и предотвращается образование запахов.

Запустите программу Очистка машины не позднее того момента, когда на дисплее появится сообщение, *Информация о гигиене*.

Совет: Оптимальный результат достигается при использовании средства Miele для чистки посудомоечных и стиральных машин. В качестве альтернативы возможно применение универсального порошкообразного моющего средства.

Запуск программы

- Выберите Очистка машины.
- Добавьте средство для очистки машины или универсальное моющее средство непосредственно в барабан.
- **Не** загружайте бельё. Очистка выполняется при пустом барабане.
- Коснитесь сенсорной кнопки *Старт/Стоп*.

Программа запускается.

Смыв ворса

При сушке может образовываться ворс, который оседает в барабане и баке. Чтобы этот ворс (например, от тёмных текстильных изделий) при следующей стирке не попал на другие вещи (например, на светлые) или не засорил стирально-сушильную машину, вы можете его смыть.

Не используйте программу *Смыв ворса* для полоскания текстильных изделий. Следите за тем, чтобы в барабане не было белья.

Запуск программы

- Выберите Смыв ворса..

Не используйте моющие средства.

- Коснитесь кнопки *Старт/Стоп*.

Через несколько минут ворс смывается.

- Удалите имеющийся ворс с уплотнения дверцы и стекла загрузочного люка.
- Выключите стирально-сушильную машину.

Очистка корпуса и панели управления

⚠ Опасность поражения электрическим током

Даже у выключенной стирально-сушильной машины компоненты находятся под сетевым напряжением.

Перед чисткой и уходом выньте вилку сетевого кабеля из сети.

⚠ Ущерб и повреждения вследствие попадания воды

При очистке струёй воды из-за сильного давления вода может попасть в стирально-сушильную машину и повредить её компоненты. Не мойте стирально-сушильную машину струёй воды из шланга.

⚠ Повреждения вследствие использования моющих средств

Моющие средства, содержащие растворители, абразивные моющие средства, средства для чистки стекол или средства универсального действия могут повредить пластиковые поверхности и другие детали.

Не используйте такие моющие средства.

- Очищайте корпус и панель управления, используя мягкое моющее средство или мыльный раствор, и вытирайте их насухо мягкой салфеткой.
- Очищайте барабан с помощью средства для чистки нержавеющей стали.

Очистка отсека для моющих средств и добавок

Стирка при низких температурах и использование жидких моющих средств способствуют размножению микроорганизмов и образованию налета в отсеке.

- В целях обеспечения гигиены регулярно чистите весь отсек для моющих средств и добавок, в том числе при использовании исключительно системы TwinDos.

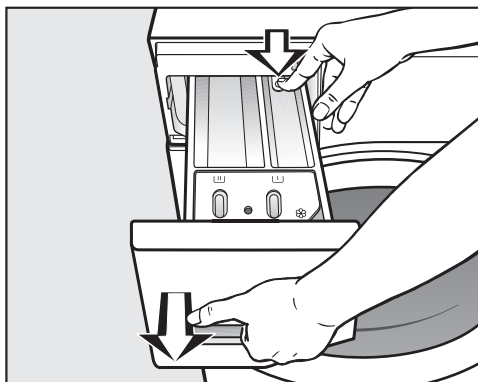

- Выдвиньте отсек для моющих средств и добавок до упора, нажмите на кнопку открывания и извлеките отсек.
- Промойте отсек для моющих средств и добавок теплой водой.

Чистка и уход

Очистка сифона и канала

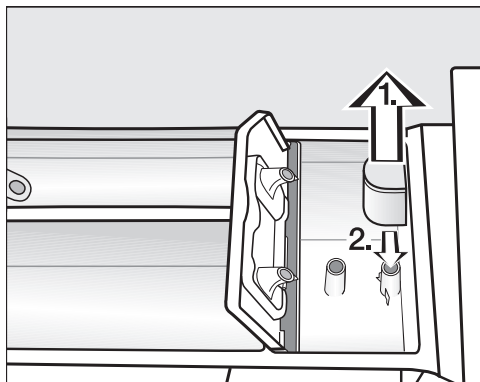

- Извлеките сифон из ячейки ⌘ и промойте сифон под тёплой проточной водой.
- Также очистите трубку, на которой находится сифон.
- Наденьте сифон обратно.

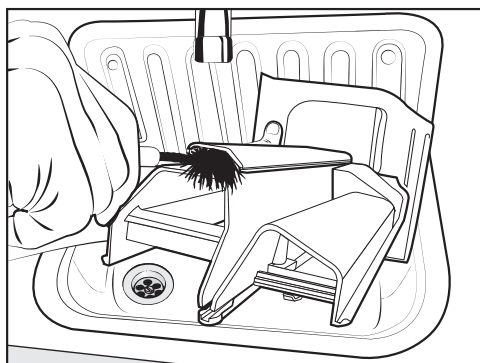

- Очистите канал подачи кондиционера с помощью тёплой воды и щётки.

Жидкий крахмал способствует склеиванию.

Особенно тщательно очищайте сифон после неоднократного применения жидкого крахмала.

Очистка места размещения отсека для моющих средств

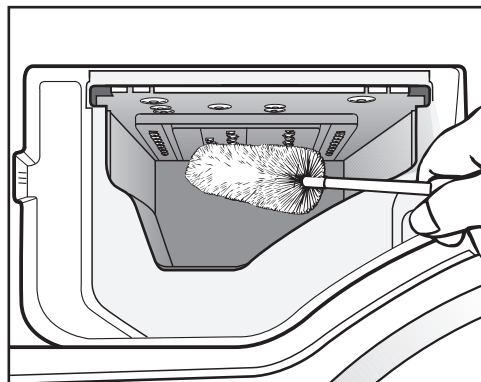

- С помощью ершика для мытья бутылок удалите остатки моющих средств и отложения извести с форсунок подачи воды в отсеке для моющих средств.
- Снова вставьте отсек для моющих средств и добавок.

Совет: Оставьте отсек для моющих средств и добавок приоткрытым, чтобы он мог высохнуть.

Очистка стекла дверцы люка

- Периодически очищайте изнутри стекло дверцы и закрепленную на ней металлическую пластину, используя мягкое моющее средство или мыльный раствор.
- Вытирайте их насухо мягкой тканью.

Очистка фильтра в системе подачи воды

Для защиты заливного клапана стирально-сушильная машина оснащена фильтром. Необходимо проверять фильтр на свободном конце заливного шланга через каждые 6 месяцев. При частых перебоях в сети водоснабжения этот период может быть сокращён.

- Перекройте водопроводный кран.
- Отверните заливной шланг от водопроводного крана.

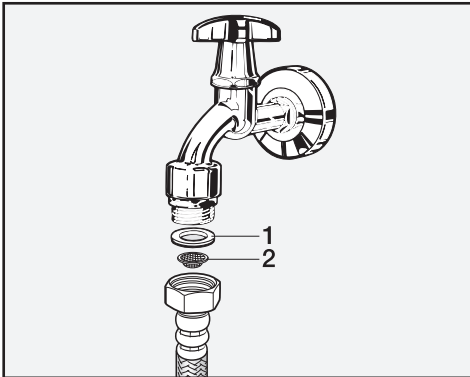

- Снимите резиновый уплотнитель **1** с направляющей.
- Свободный конец заливного шланга потяните вниз. Пластиковый фильтр **2** выпадет.
- Очистите пластиковый фильтр.
- Сборка выполняется в обратной последовательности.
- Плотнo навинтите резьбовое соединение на водопроводный кран и откройте его. В том случае, если вода немного сочится, подтяните резьбовое соединение.



После очистки фильтр **необходимо** установить обратно.

Что делать, если ...





Вы можете самостоятельно устранить большинство неполадок, возникающих при ежедневной эксплуатации прибора. Во многих случаях Вы сэкономите время и деньги, т. к. Вам не придется вызывать специалиста сервисной службы.

Нижеприведенные таблицы помогут Вам найти причины возникающих неисправностей и устранить их.

Ни одна программа не запускается

Проблема	Причина и устранение
Дисплей остаётся тёмным, кнопка  не горит.	Отсутствует электропитание стирально-сушильной машины. <ul style="list-style-type: none">■ Проверьте, вставлена ли вилка в розетку.■ Проверьте, в порядке ли предохранитель.
	Стирально-сушильная машина автоматически выключилась (функция энергосбережения). <ul style="list-style-type: none">■ Включите стирально-сушильную машину кнопкой .
На дисплее появляется сообщение о необходимости ввести ПИН-код.	Включена функция запроса ПИН-кода. <ul style="list-style-type: none">■ Введите ПИН-код и подтвердите его. Выключите функцию запроса ПИН-кода, если Вы не хотите, чтобы при следующем включении машины этот запрос появлялся вновь.
На дисплее появляется сообщение:  Дверцу невозможно заблокировать. Обратитесь в сервисную службу.	Дверца закрыта неправильно. Замок дверцы не заблокировался. <ul style="list-style-type: none">■ Закройте дверцу ещё раз.■ Запустите программу снова.■ Если сообщение об ошибке появляется снова, обратитесь в сервисную службу.

Сообщение о неисправности после прерывания программы

Проблема	Причина и устранение
 Ошибка залива воды. Откройте водопроводный кран.	Заблокирована или нарушена подача воды. <ul style="list-style-type: none"> ■ Проверьте, достаточно ли открыт водопроводный кран. ■ Проверьте, нет ли перегибов у шланга подачи воды. ■ Проверьте, не слишком ли слабый напор воды. Засорён фильтр в системе подачи воды. <ul style="list-style-type: none"> ■ Очистите фильтр.
 Ошибка слива воды. Очистите сливной фильтр и насос. Проверьте сливной шланг.	Заблокирован или нарушен слив воды. Сливной шланг расположен слишком высоко. <ul style="list-style-type: none"> ■ Очистите сливной фильтр и сливной насос. ■ Проверьте соблюдение максимальной высоты слива 1 м.
 Сработала система Waterproof. Закройте водопроводный кран. Обратитесь в сервисную службу.	Сработала система защиты от протечек. <ul style="list-style-type: none"> ■ Закройте водопроводный кран. ■ Обратитесь в сервисную службу.
 Ошибка F. Если прибор не включается, обратитесь в сервисную службу.	Имеется неполадка. <ul style="list-style-type: none"> ■ Отключите стирально-сушильную машину от сети электропитания. Извлеките вилку из розетки или отключите предохранитель на распределительном щите. ■ Подождите минимум 2 минуты, прежде чем снова подключать стирально-сушильную машину к электросети. ■ Снова включите стирально-сушильную машину. ■ Повторите запуск программы. ■ Если сообщение об ошибке появляется снова, обратитесь в сервисную службу.

Для выключения сообщения о неисправности выключите стирально-сушильную машину кнопкой .

Что делать, если ...

Сообщение о неисправности по окончании программы

Сообщение	Причина и устранение
i Доп. обдавание водой: очистите фильтр и форсунку или удалите посторонние предметы из корпуса насоса.	Насосы засорены. <ul style="list-style-type: none">■ Очистите насосы так, как описано в главе «Что делать, если ...», раздел «Открывание дверцы при засорении слива и/или нарушении электропитания».■ После очистки снова запустите программу стирки.
	Форсунка в верхней части кольца загрузочного люка засорилась ворсом. <ul style="list-style-type: none">■ Удалить ворс пальцами. Не используйте острые предметы.■ После очистки снова запустите программу стирки.
	Если сообщение об ошибке появится снова, обратитесь в сервисную службу. Стирально-сушильная машина может продолжать работу с ограниченными функциями.
i Проверить загрузку	В барабане нет белья.
	Загружено слишком мало белья. Бельё ещё влажное, потому что невозможно определить остаточную влажность. <ul style="list-style-type: none">■ В дальнейшем сушите небольшое количество белья при помощи программы с <i>выбором времени сушки</i>.
	Слишком большое количество белья для выбранной программы сушки. <ul style="list-style-type: none">■ Учитывайте данные о максимальной загрузке белья, приведённые в главе «Обзор программ».
i Запустите программу "Смыв ворса" в меню "Чистка и уход"	Программа <i>Смыв ворса</i> не использовалась долгое время. <ul style="list-style-type: none">■ Запустите программу <i>Смыв ворса</i>, как описано в главе «Чистка и уход», раздел «Запуск программ чистки и ухода».

Для выключения сообщения о неисправности выключите стирально-сушильную машину кнопкой .

Сообщение о неисправности по окончании программы

Сообщение	Причина и устранение
<p>i Выровняйте стиральную машину. Бельё отжато в недостаточной степени</p>	<p>Разглаживание белья в конце программы не было проведено надлежащим образом.</p> <ul style="list-style-type: none"> ■ Проверьте, установлена ли стирально-сушильная машина вертикально, как описано в главе «Установка», раздел «Выравнивание». ■ Проверьте, не превышена ли максимальная высота слива 1,0 м. <p>Если сообщение об ошибке появится снова, обратитесь в сервисную службу. Стирально-сушильная машина может продолжать работу с ограниченными функциями.</p>
<p>i Информация о гигиене: выберите меню "Чистка и уход" и запустите программу "Очистка машины"</p>	<p>В течение длительного времени не запускалась сушка или программа стирки при температуре выше 60 °С.</p> <ul style="list-style-type: none"> ■ Для предотвращения образования бактерий и запаха в стирально-сушильной машине запустите программу <i>Очистка машины</i> с применением средства для чистки посудомоечных и стиральных машин Miele или универсального порошкообразного моющего средства.

Для выключения сообщения о неисправности выключите стирально-сушильную машину кнопкой .

Неполадки с системой TwinDos

Проблема	Причина и устранение
i Вставить новый картридж или заполнить контейнер ①	Картридж израсходован. ■ Замените картридж. ■ Проверьте, чисто ли выстирано бельё. Возможно, дозировка моющего средства была недостаточной. При необходимости постирайте бельё ещё раз.
i Возможно лишь несколько циклов стирки. Подготовьте новый картридж для отсека ①.	Моющее средство в картридже скоро будет израсходовано. Ещё можно выполнить прим. от 4 до 8 циклов стирки. ■ Приобретите новый картридж.
i Используйте TwinDos или запустите в меню "Чистка и уход" выполнение программы "Очистка TwinDos". Более подробную информацию Вы найдёте в инструкции по эксплуатации.	Система TwinDos слишком долго не использовалась. ■ Используйте систему TwinDos при одном из следующих циклов стирки. ■ Проведите уход за системой TwinDos, как описано в главе «Чистка и уход», раздел «Запуск программ чистки и ухода».
 Выполнение программы "Очистка TwinDos" для отсека ① запускается в меню "Чистка и уход". Более подробную информацию Вы найдёте в инструкции по эксплуатации.	Система TwinDos слишком долго не использовалась. Моющее средство могло засохнуть в шлангах. ■ Незамедлительно проведите уход за системой TwinDos, как описано в главе «Чистка и уход», раздел «Запуск программ чистки и ухода».
Сообщения на этой странице показаны в качестве примера. В зависимости от соответствующего отсека ①/② они могут меняться.	

Указания появляются в конце программы и при включении стирально-сушильной машины, их необходимо подтвердить сенсорной кнопкой **OK**.

Неполадки с системой TwinDos

Проблема	Причина и устранение
В моющем средстве видны темные пятна.	В моющем средстве образовалась плесень. ■ Вылейте жидкое моющее средство и тщательно очистите емкость.
Моющее средство и/или кондиционер не дозируются.	Автоматическое дозирование не активировано. ■ Перед следующим циклом стирки нажмите сенсорную кнопку <i>TwinDos</i> . Автоматическое дозирование активируется. Несмотря на активацию, моющее средство/кондиционер не дозируются. ■ Попробуйте повторить процесс. ■ Если моющее средство все же не дозируется, обратитесь в сервисную службу.
После установки нового картриджа с моющим средством при включении приходит сообщение, что картридж пустой.	При замене картриджа с моющим средством стирально-сушильная машина была выключена. ■ Включите стирально-сушильную машину. ■ Извлеките картридж с моющим средством и вновь вставьте его в отсек. Счётчик будет установлен на 0.

Что делать, если ...

Общие проблемы со стирально-сушильной машиной

Проблема	Причина и устранение
Во время отжима стирально-сушильная машина стоит неустойчиво.	Ножки машины стоят неровно и не закреплены контргайкой. ■ Выровняйте стирально-сушильную машину, чтобы она стояла устойчиво, и закрепите ножки контргайкой.
Необычный шум откачивания.	Здесь нет неисправности! Шумы в начале и конце процесса откачивания воды — нормальное явление.
Шум отжима во время сушки.	Здесь нет неисправности! Во время сушки также осуществляется отжим (термоотжим).
Стирально-сушильная машина отжала белье не так, как обычно, и оно еще мокрое.	При окончательном отжиме был определен большой дисбаланс, и скорость вращения барабана автоматически уменьшилась. ■ Всегда кладите в барабан и большие, и мелкие вещи, чтобы добиться лучшего распределения белья.
В отсеке для моющих средств и добавок скопилось много остатков моющих средств.	Недостаточный напор воды. ■ Очистите фильтр в системе подачи воды. ■ Выберите опцию <i>Больше воды</i> . Стиральные порошки в сочетании со смягчителем воды, как правило, склеиваются. ■ Вымойте отсек для моющих средств и добавок. В дальнейшем заполняйте отсек сначала моющим средством, а затем смягчителем воды.
В ячейке для кондиционера рядом с капсулой присутствует вода.	CapDosing не было активировано, или после последнего цикла стирки не была удалена пустая капсула. ■ При следующем использовании капсулы проследите, чтобы было активировано CapDosing. ■ После завершения программы извлекайте и утилизируйте капсулу. В отсеке для моющих средств засорилась сливная трубка, на которую надевается капсула. ■ Очистите трубку.

Общие проблемы со стирально-сушильной машиной

Проблема	Причина и устранение
Кондиционер вымывается не полностью или в ячейке ☼ остается слишком много воды.	Сифон установлен неправильно или засорен. <ul style="list-style-type: none"> ■ Очистите сифон, см. главу «Чистка и уход», раздел «Чистка отсека для моющих средств и добавок».
В конце программы остается жидкость в капсуле.	В отсеке для моющих средств и добавок засорилась сливная трубка, на которую надевается капсула. <ul style="list-style-type: none"> ■ Очистите трубку.
	Здесь нет неисправности! В силу технических особенностей в капсуле остается немного воды.
На дисплее отображаются сообщения на иностранном языке.	В меню «Установки», «Язык  » был выбран другой язык. <ul style="list-style-type: none"> ■ Установите нужный язык.
	Символ флага служит ориентиром.
Дисплей не горит.	Дисплей автоматически выключается в целях экономии электроэнергии (переходит в режим ожидания). <ul style="list-style-type: none"> ■ Коснитесь сенсорной кнопки <i>Старт/Стоп</i>. Режим ожидания завершится.
На дисплее отображается разное оставшееся время.	Индикация оставшегося времени подлжет настройке и всегда соответствует Вашим требованиям по характеристикам стирки и сушки.

Общие проблемы со стирально-сушильной машиной

Проблема	Причина и устранение
Во время программы <i>Смыв ворса</i> из отсека для моющих средств и добавок выступает пена.	<p>В баке находятся остатки моющего средства от последнего цикла стирки.</p> <ul style="list-style-type: none">■ Всегда соблюдайте дозировку моющих средств. При возможности для точной дозировки средств пользуйтесь автоматическим дозированием.
По окончании программы <i>Смыв ворса</i> в барабане остаётся пена.	<p>В программе <i>Смыв ворса</i> бак промывается также для удаления остатков моющих средств. В результате этого возможно образование пены.</p> <ul style="list-style-type: none">■ Регулярно используйте программу <i>Смыв ворса</i>, чтобы в баке не могли образоваться отложения остатков моющих средств.
По окончании программы <i>Смыв ворса</i> в барабане остаётся ворс.	<p>Вы не использовали программу <i>Смыв ворса</i> длительное время.</p> <ul style="list-style-type: none">■ Удалите ворсинки из барабана.■ Регулярно используйте программу <i>Смыв ворса</i>.
От стирально-сушильной машины идёт неприятный запах.	<p>Не принималось во внимание появление сообщения «Гигиена Инфо». В течение длительного времени не запускалась программа стирки при температуре выше 60°C.</p> <ul style="list-style-type: none">■ Для предотвращения образования бактерий и запаха в стирально-сушильной машине запустите программу <i>Очистить машину</i> с применением средства для чистки посудомоечных и стиральных машин Miele или универсального порошкообразного моющего средства.
	<p>Дверца и отсек для моющих средств и добавок были закрыты после окончания стирки.</p> <ul style="list-style-type: none">■ Оставьте дверцу и отсек для моющих средств и добавок приоткрытыми, чтобы они могли высохнуть.

Неудовлетворительный результат стирки

Проблема	Причина и устранение
<p>На выстиранных темных текстильных изделиях имеются белые остатки вещества, напоминающего стиральный порошок.</p>	<p>Моющее средство содержит нерастворимые в воде компоненты (цеолиты) для смягчения воды. Они оседают на текстильных изделиях.</p> <ul style="list-style-type: none"> ■ Попробуйте удалить эти остатки после сушки с помощью щетки. ■ В дальнейшем стирайте темные текстильные изделия моющими средствами без цеолитов. Большинство жидких моющих средств не содержит цеолитов. ■ Стирайте такие текстильные изделия в программе <i>Темные вещи</i>.
<p>После стирки жидким моющим средством белье недостаточно чистое.</p>	<p>Жидкие моющие средства не содержат отбеливателей. Поэтому ими не всегда можно удалить пятна от фруктов, кофе или чая.</p> <ul style="list-style-type: none"> ■ Используйте двухфазную систему Miele. Благодаря целенаправленному добавлению средства UltraPhase 2 в процессе стирки пятна эффективно удаляются. ■ Используйте стиральные порошки с отбеливателем.
<p>На выстиранном белье остается серый эластичный налет.</p>	<p>Дозировка моющего средства была недостаточной. Белье было сильно загрязнено жиром (маслом, мазью).</p> <ul style="list-style-type: none"> ■ При такого рода загрязнении белья выбирайте более высокую дозировку моющего средства или используйте жидкое моющее средство. ■ Перед следующей стиркой запустите программу <i>Очистка машины</i> с использованием средства для очистки посудомоечных и стиральных машин Miele или универсального порошкообразного моющего средства.

Что делать, если ...

Неудовлетворительный результат сушки

Проблема	Причина и устранение
Бельё после сушки слишком влажное, а на дисплее появляется сообщение: Проверить загрузку	Загружено слишком мало белья. Электроника не может правильно определить остаточную влажность. <ul style="list-style-type: none">■ Заново запустите программу и выберите вместо степени сушки <i>время сушки</i>.■ В дальнейшем сушите небольшое количество белья при помощи программы с <i>выбором времени сушки</i>.
	Во время отжима возникло прилипание белья внутри барабана, потому что бельё было распределено неправильно. Во время термоотжима возникло прилипание белья внутри барабана, потому что оно было слишком влажным или была выбрана слишком большая скорость отжима. <ul style="list-style-type: none">■ Откройте дверцу и расправьте бельё.■ Заново запустите программу сушки с уменьшенной скоростью отжима или выберите вместо степени сушки <i>время сушки</i>.
После сушки бельё кажется влажным на ощупь.	Была выбрана опция <i>Лёгкое разглаживание</i> . <ul style="list-style-type: none">■ Достаньте вещи и для окончательной сушки повесьте их на плечики.
	Тёплое бельё кажется более влажным. <ul style="list-style-type: none">■ Расправьте бельё, чтобы ушло остаточное тепло.
После сушки белье кажется слишком влажным или слишком сухим.	Желательная остаточная влажность находится между двумя степенями сушки. <ul style="list-style-type: none">■ При необходимости измените степень сушки, как описано в главе «Установки», раздел «Степени сушки».
После сушки в барабане находится вода.	Затруднен слив воды. <ul style="list-style-type: none">■ Очистите сливной фильтр и сливной насос, как описано в разделе «Открывание дверцы при засорении слива и/или нарушении электропитания» и проверьте высоту слива.

Дверца не открывается

Проблема	Причина и устранение
<p>Во время выполнения программы дверца не открывается.</p>	<p>Во время выполнения программы дверца заблокирована.</p> <ul style="list-style-type: none"> ■ Следуйте указаниям, приведённым в главе «Стирка», раздел «6. Запуск программы». <p>В барабане остаётся вода, и стирально-сушильная машина не может её откачать.</p> <ul style="list-style-type: none"> ■ Очистите сливной фильтр и сливной насос, как описано в разделе «Открывание дверцы при засорении слива и/или нарушении электро-снабжения». <p>Уровень воды в барабане слишком высокий.</p> <ul style="list-style-type: none"> ■ Прервите программу. Стирально-сушильная машина откачает имеющуюся воду.
<p>В конце программы или после её прерывания на дисплее появляется сообщение: Комфортное охлаждение</p>	<p>Из соображений безопасности дверцу нельзя открыть при температуре в барабане выше 55 °С при стирке и выше 70 °С – при сушке.</p> <ul style="list-style-type: none"> ■ Необходимо дождаться, когда температура в барабане понизится и сообщение на дисплее погаснет.
<p>На дисплее появляется сообщение: Дверной замок заблокирован. Обратитесь в сервисную службу.</p>	<p>Замок дверцы заблокирован.</p> <ul style="list-style-type: none"> ■ Обратитесь в сервисную службу.

Что делать, если ...

Открытие дверцы при засорении слива и/или нарушении электроснабжения

- Выключите стирально-сушильную машину.

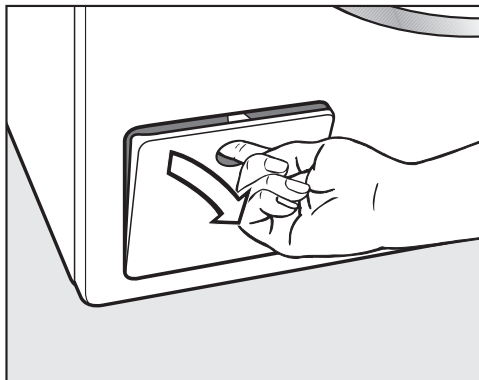

- Откройте крышку люка сливного насоса.

Засорение слива

Если слив забит, то в стирально-сушильной машине может находиться большое количество воды.

⚠ Опасность ошпаривания горячим моющим раствором

Если незадолго до этого проводилась стирка при высокой температуре, вытекающий моющий раствор будет горячим.

Осторожно слейте моющий раствор.

Слив воды

Не выворачивайте полностью сливные фильтры.

- Поставьте какую-либо ёмкость на-пример универсальный противень, под клапан.

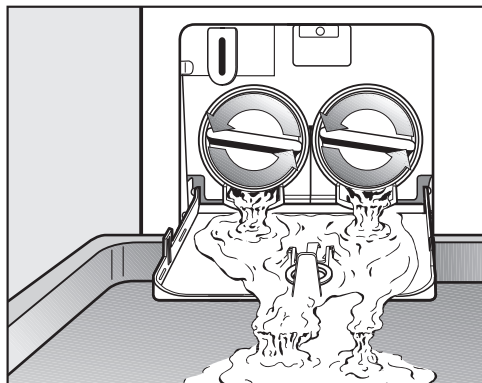

- Медленно отверните сливные фильтры, чтобы начала вытекать вода.
- Снова заверните сливные фильтры, чтобы прервать слив воды.

Если вода больше не вытекает:

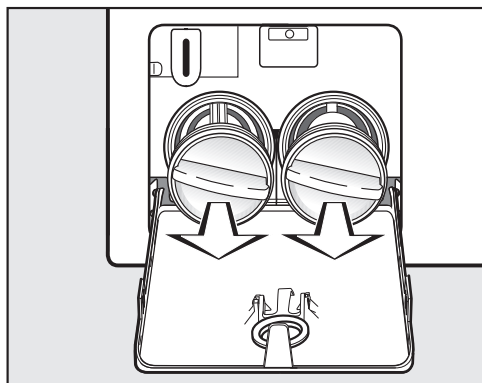

- Полностью выверните сливные фильтры.

Очистка сливного фильтра

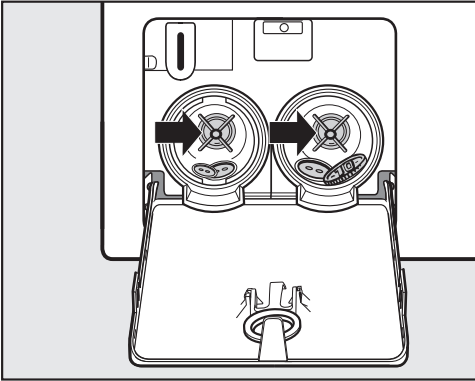

- Тщательно очистите фильтры.
- Проверьте, легко ли вращаются лопасти сливного насоса, при необходимости удалите посторонние предметы (пуговицы, монеты и т. п.) и очистите внутреннее пространство.

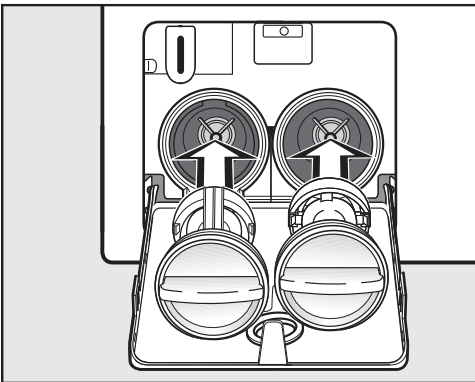

- Правильно вставьте обратно сливные фильтры (справа и слева) и туго их заверните.

! Повреждения из-за вытекания воды

Если фильтры не будут установлены, то вода будет вытекать из стирально-сушильной машины. Снова установите сливные фильтры и плотно их заверните.

Открытие дверцы

! Опасность получения травм от вращающегося барабана

При касании вращающегося барабана существует риск получения травмы.

Перед извлечением белья убедитесь, что барабан остановился.

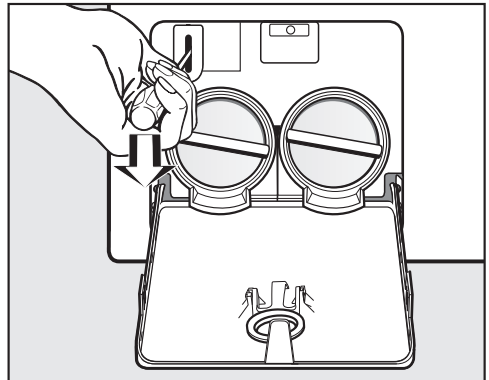

- Разблокируйте дверцу с помощью отвёртки.
- Откройте дверцу.

Сервисная служба

Контактная информация для обращений в случае неисправностей

При возникновении неисправностей, которые вы не можете устранить самостоятельно, обращайтесь в сервисную службу Miele.

Вызвать специалиста сервисной службы Miele можно онлайн на сайте <https://www.miele.ru/domestic/service-enquiry-3117.htm>.

Контактные данные сервисной службы Miele указаны в конце данного документа.

Сообщите сервисной службе модель и фабричный номер прибора. Эти данные указаны на типовой табличке.

Типовую табличку можно найти над стеклом люка при открывании дверцы.

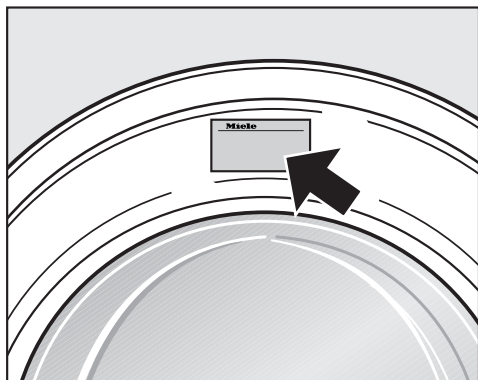

Гарантия

Гарантийный срок составляет 2 года.

Подробную информацию об условиях гарантии Вы найдете в разделе «Гарантия качества товара».

Дополнительно приобретаемые принадлежности

Дополнительные принадлежности для данной стирально-сушильной машины можно приобрести в точках продаж Miele или в сервисной службе Miele.

База данных EPREL (Европейский реестр энергетической маркировки)

Начиная с 1 марта 2021 года информацию о маркировке энергопотребления и требованиях к экологическому проектированию электропотребляющей продукции можно будет найти в европейской базе технологических данных на выпускаемые изделия (EPREL). База технологических данных на выпускаемые изделия доступна по следующей ссылке <https://eprel.ec.europa.eu/>. Здесь нужно будет ввести номер модели.

Номер модели указан на типовой табличке.



Документы соответствия

Сертификат соответствия

ЕАЭС RU CDE.АЯ46.В.16279/20
с 23.10.2020 по 22.10.2025

Декларация о соответствии

ЕАЭС RU Д-DE.АЯ46.В.18309/20
с 26.10.2020 по 25.10.2025

Соответствует требованиям Технических регламентов Таможенного союза (в настоящее время Евразийского экономического союза)
ТР ТС 004/2011 «О безопасности низковольтного оборудования»
ТР ТС 020/2011 «Электромагнитная совместимость технических средств»
ТР ЕАЭС 037/2016 «Об ограничении применения опасных веществ в изделиях электротехники и радиоэлектроники».

Условия транспортировки

Прибор должен транспортироваться согласно манипуляционным знакам, указанным на упаковке. Не допускается подвергать прибор ударным нагрузкам при погрузочно-разгрузочных работах.

Условия хранения

Прибор должен храниться в сухом и чистом помещении, при температуре в помещении от +5 до +35°C, избегая воздействия прямых солнечных лучей.

Срок службы прибора: 10 лет

Срок хранения не установлен

Дата изготовления

Дата изготовления указана на типовой табличке в формате месяц/год.

Монтаж

Вид спереди

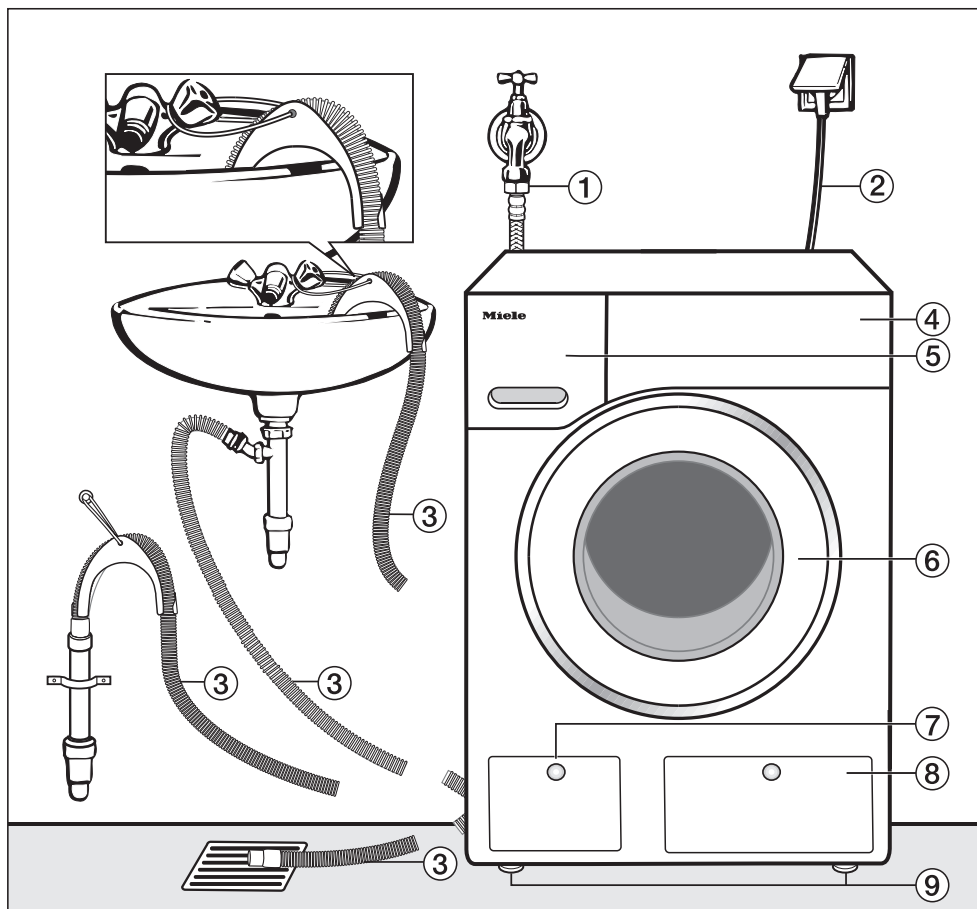

① Шланг подачи воды (с системой защиты от протечек WPM, в металлической оплётке)

② Подключение к электросети

③ Сливной шланг с коленом (съёмный) с возможностью слива воды

④ Панель управления

⑤ Отсек для моющих средств и добавок

⑥ Дверца

⑦ Доступ к сливному фильтру, сливному насосу и устройству аварийного открывания дверцы

⑧ Крышка отсека для ёмкостей системы TwinDos

⑨ 4 регулируемые по высоте ножки

Вид сзади

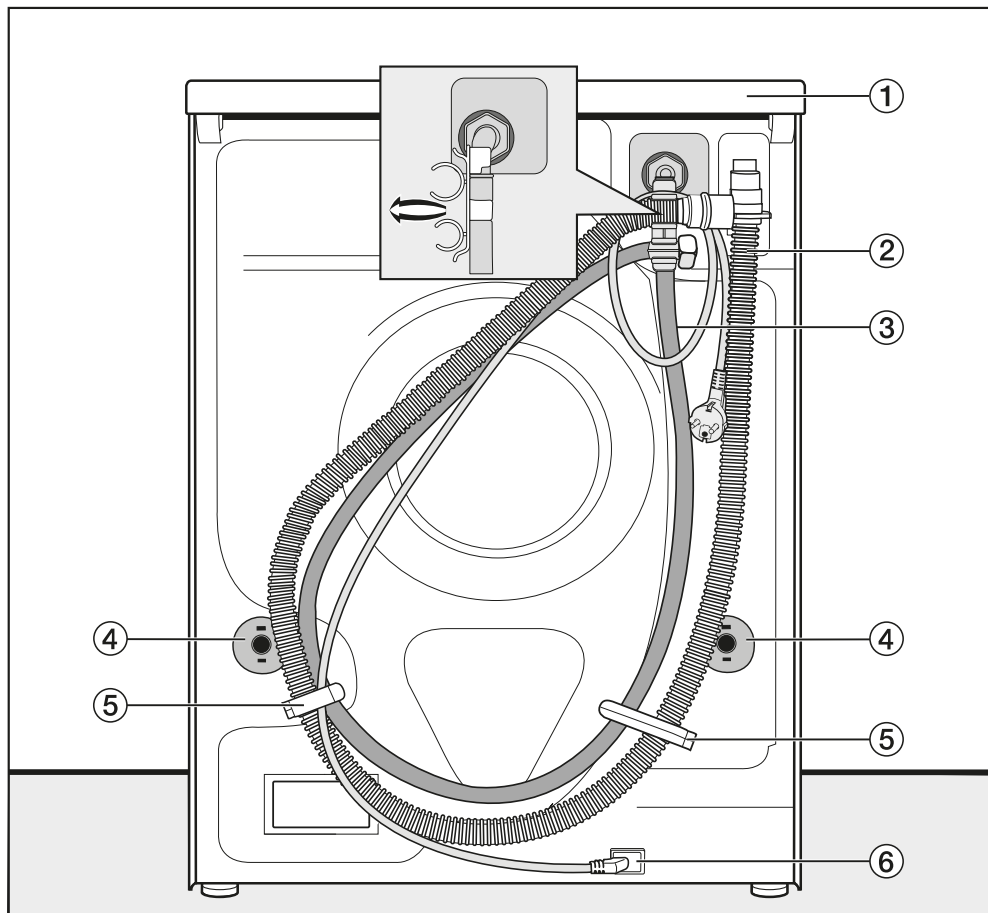

- ① Выступ на крышке для перемещения машины
- ② Сливной шланг
- ③ Шланг залива воды
- ④ Стопоры транспортировочных стержней
- ⑤ Транспортировочные держатели заливного и сливного шлангов
- ⑥ Подключение к электросети

Поверхность для установки

Бетонный пол является наиболее подходящей поверхностью для установки. В отличие от деревянных перекрытий или перекрытий с «мягкими» свойствами данная поверхность в меньшей степени подвержена вибрациям при отжиме с помощью центрифуги.

Соблюдайте следующие правила:

- Устанавливайте стирально-сушильную машину в вертикальном, устойчивом положении.
- Не устанавливайте стирально-сушильную машину на мягких напольных покрытиях, иначе она будет вибрировать при отжиме.

При установке на деревянном напольном покрытии обратите внимание на следующее:

- Установите стирально-сушильную машину на фанерное основание (минимальные размеры 59 x 60 x 3 см). Лист должен быть прикреплен шурупами к максимальному количеству балок, а не только лишь соединён с досками пола.

Совет: По возможности устанавливайте стирально-сушильную машину в углу помещения, где устойчивость пола является наибольшей.

 Опасность получения травм из-за незакреплённой стирально-сушильной машины

При установке на основании (бетонный или кирпичный цоколь) существует опасность, что стирально-сушильная машина упадёт с основания при отжиме.

Закрепите стирально-сушильную машину с помощью скобы (приобретается дополнительно).

Перемещение стирально-сушильной машины на место установки

 Опасность получения травм вследствие непрочной установленной крышки

Заднее крепление крышки под воздействием внешних условий может стать хрупким. При переносе машины существует опасность отделения крышки.

Перед переносом машины убедитесь, что крышка надёжно закреплена в месте, где она выступает сзади машины.

- Переносите стирально-сушильную машину, держась за передние ножки и задний выступ крышки.

Демонтаж транспортировочных креплений

Удаление левой транспортировочной штанги

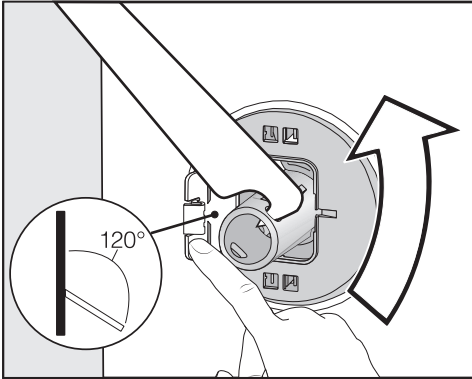

- Откройте клапан и поверните транспортировочную штангу прилагаемым гаечным ключом на 90° .

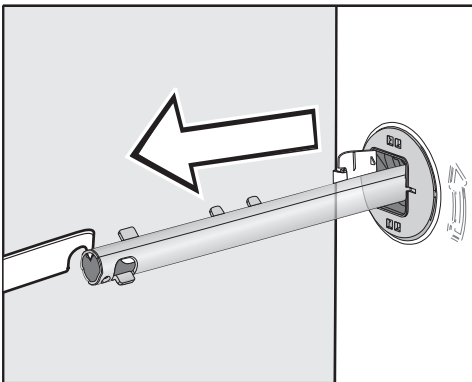

- Извлеките транспортировочную штангу.

Удаление правой транспортировочной штанги

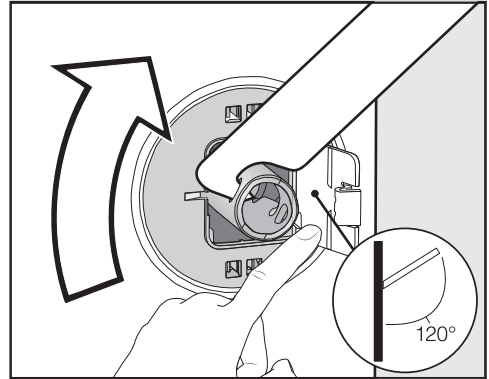

- Откройте клапан и поверните транспортировочную штангу прилагаемым гаечным ключом на 90° .

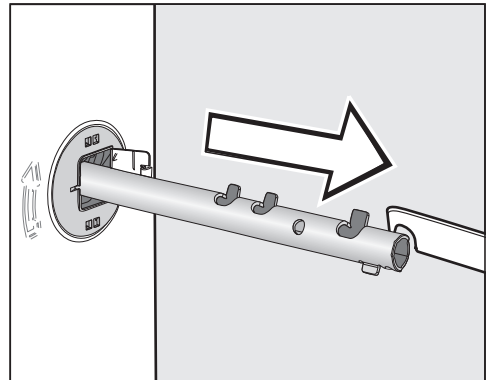

- Извлеките транспортировочную штангу.

Монтаж

Закрывание отверстий

 Опасность получения травм из-за острых краёв
При попадании в незакрытые отверстия существует опасность получения травм.
Закройте отверстия, оставшиеся после снятия транспортировочных креплений.

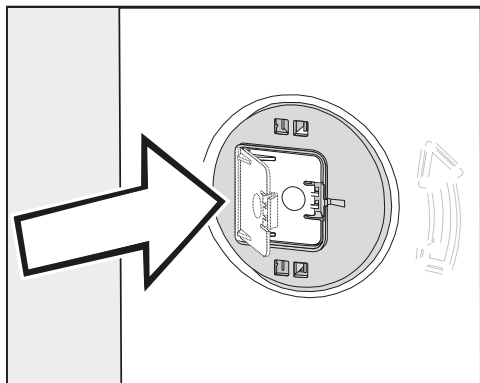

- Закройте клапаны до отчётливого щелчка.

Установка транспортировочного крепления

 Опасность повреждений вследствие неправильной транспортировки
При транспортировке без транспортировочного крепления стирально-сушильная машина повредится.
Сохраните транспортировочное крепление. Транспортировочное крепление необходимо устанавливать перед транспортировкой стирально-сушильной машины (например, при переезде).

Открытие клапанов

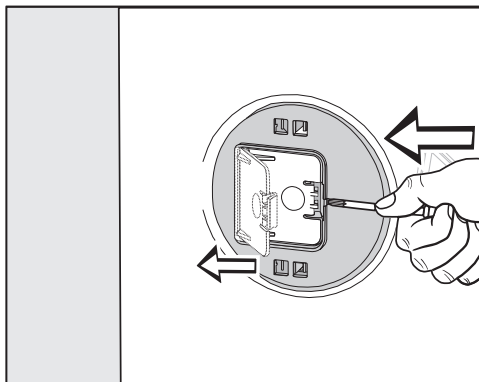

- Надавите острым предметом, например узкой отвёрткой, на защёлку.

Клапан откроется.

Установка транспортировочных штанг

- Выполните установку в обратном порядке.

Совет: Слегка приподнимите барабан, чтобы транспортировочные штанги было легче вставить.

Выравнивание стирально-сушильной машины

Стирально-сушильная машина должна стоять вертикально и равномерно на четырех ножках, чтобы можно было гарантировать ее безупречную работу.

Неправильно выполненная установка ведет к повышению расхода воды и электроэнергии; возможно перемещение машины при работе.

Выкручивание и фиксация ножки контргайкой

Выравнивание стирально-сушильной машины осуществляется с помощью 4 винтовых ножек. При поставке все ножки ввёрнуты.

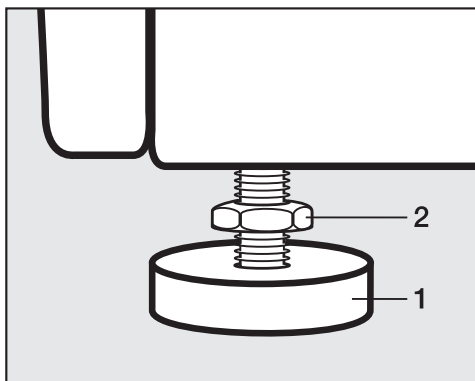

- Отверните контргайку **2** гаечным ключом, входящим в комплект поставки, по направлению часовой стрелки. Выверните контргайку **2** вместе с ножкой **1**.

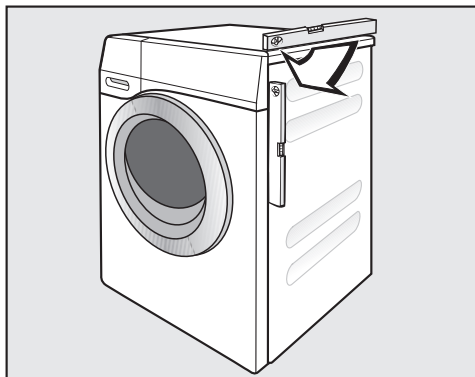

- С помощью ватерпаса проверьте вертикальное положение стирально-сушильной машины.
- Удерживайте ножку **1** газовым ключом. Приверните контргайку **2** обратно к корпусу гаечным ключом.

⚠ Повреждения из-за некорректного выравнивания стирально-сушильной машины

Если ножки прибора не закреплены контргайкой, существует опасность того, что стирально-сушильная машина может сдвинуться с места.

Прочно затяните все 4 контргайки по направлению к корпусу. Также проверьте ножки, которые при выравнивании не вывинчивались.

Система защиты от протечек

Система защиты от протечек Miele обеспечивает при работе стирально-сушильной машины всестороннюю защиту.

Система состоит из следующих основных частей:

- шланга подачи воды
- электроники и защиты от перелива воды
- сливного шланга

Шланг подачи воды

- Защита клапана безопасности от разрыва

Шланг подачи воды выдерживает давление на разрыв свыше 14 000 кПа.

- Защитная оболочка шланга подачи воды

Шланг имеет металлическую оболочку, которая обтягивает его как «вторая кожа» и защищает от повреждений.

Электроника и корпус

- Поддон

Вытекающая вследствие негерметичности стирально-сушильной машины вода собирается в поддоне. Клапаны подачи воды отключаются через поплавковый выключатель. Дальнейшая подача воды блокируется. Вода, находящаяся в баке, откачивается.

- Защита от перелива

Предотвращает переполнение стирально-сушильной машины водой из-за неконтролируемой подачи воды. При повышении уровня воды выше определённого значения включается сливной насос, и вода откачивается под контролем электроники.

Сливной шланг

Сливной шланг защищен системой вентиляции. Это препятствует нежелательному всасыванию всей жидкости из стирально-сушильной машины при откачивании воды.

Залив воды

 Опасность для здоровья и ущерб вследствие использования загрязнённой воды

Качество поступающей в прибор воды должно соответствовать нормам и требованиям к питьевой воде, действующим в той стране, где эксплуатируется стиральная машина.

Всегда подключайте стиральную машину к системе подачи питьевой воды.

Стирально-сушильная машина может быть подключена к водопроводу без системы защиты от обратного тока, так как она изготовлена согласно действующим нормативам DIN.

Давление подвода воды должно составлять минимум 100 кПа и не должно превышать 1000 кПа. Если давление выше 1000 кПа, необходимо встроить в трубопровод редукционный клапан.

Для подключения требуется водопроводный кран с резьбовым соединением $\frac{3}{4}$ ". При отсутствии такого подключения стирально-сушильной машины к бытовому водопроводу разрешается выполнять только квалифицированному слесарю-сантехнику.

Резьбовое соединение находится под давлением водопроводной воды.

Поэтому проверьте, медленно открывая водопроводный кран, насколько герметично соединение. Поправьте посадку уплотнения и резьбовое соединение, если вода сочится.

Стирально-сушильная машина **не** предназначена для подключения к горячему водоснабжению.

Техническое обслуживание

При необходимости замены шланга используйте только оригинальный шланг Miele, выдерживающий разрывное давление свыше 14 000 кПа.

Фильтр в накидной гайке на свободном конце шланга подачи воды служит для защиты клапана залива воды.

Не удаляйте этот фильтр.

Дополнительная принадлежность: удлинитель шланга

В качестве дополнительной принадлежности в точках продаж Miele или в сервисной службе Miele можно приобрести шланг в металлической оплётке длиной 1,5 м.

Монтаж

Слив воды

Стиральный раствор откачивается сливным насосом с напором 1 м. Чтобы слив воды проходил беспрепятственно, шланг должен быть проложен без перегибов. Переходник на конце шланга может сниматься. В случае необходимости шланг можно удлинить до 5 м. Принадлежность для этого можно приобрести в фирменных магазинах или сервисной службе Miele.

При высоте слива более 1 м (максимальная высота подачи 1,8 м) в фирменных магазинах или сервисной службе Miele необходимо приобрести другой сливной насос для замены. Для высоты слива свыше 1 м шланг можно удлинить до 2,5 м. Принадлежность для этого можно приобрести в фирменных магазинах или сервисной службе Miele.

Возможные варианты слива воды

1. Подвешивание сливного шланга на край мойки или раковины:

Обратите внимание:

- Закрепите шланг во избежание соскальзывания!
- Если вода откачивается в раковину, то следите за тем, чтобы она стекала достаточно быстро. Иначе есть опасность, что вода перетечёт через край или часть откачанной воды попадёт обратно в стирально-сушильную машину.

2. Подсоединение к пластиковой сточной трубе с помощью резиновой муфты (сифон при этом не обязателен).

3. Слив в полу (водосток).

4. Подсоединение к раковине с помощью пластикового ниппеля.

Подключение к раковине

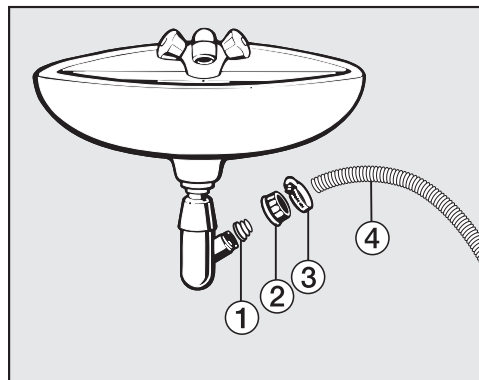

- ① Адаптер
- ② Накладная гайка раковины
- ③ Хомут шланга
- ④ Конец шланга

■ Установите на сифон раковины адаптер ① с накладной гайкой ②.

■ Вставьте конец сливного шланга ④ в адаптер ①.

■ Затяните отверткой до отказа хомут шланга ③ непосредственно за накладной гайкой.

Подключение к электросети

Стирально-сушильная машина серийно оснащена электрокабелем с вилкой для подключения к розетке с заземляющим контактом.

Должен быть обеспечен постоянный свободный доступ к сетевой вилке для отсоединения стирально-сушильной машины от сети электропитания. Если это невозможно, обеспечьте установку устройства отключения от сети для каждого полюса.

 Опасность пожара из-за перегрева

Подключение стирально-сушильной машины к сети с помощью многоместных розеток или удлинителей может привести к перегрузке кабеля.

В целях безопасности не используйте многоместные розетки или удлинители.

Для подключения необходима стационарная электропроводка с заземлением, выполненная в соответствии с требованиями VDE 0100.

Повреждённый сетевой кабель замените только специальным кабелем того же типа (можно приобрести в сервисной службе Miele). В целях обеспечения безопасности замена кабеля должна проводиться только квалифицированным специалистом или специалистом сервисной службы Miele.

Информация о токопотреблении и номинале предохранителя указана на типовой табличке. Сравните данные, приведённые на типовой табличке, с параметрами электросети.

В случае сомнений проконсультируйтесь со специалистом по электро-монтажу.

Стирально-сушильную машину нельзя подключать к островным инверторам, которые применяются при автономном электроснабжении, например, при использовании солнечной энергии. В противном случае при включении стирально-сушильной машины при пиковом напряжении может произойти защитное отключение. Электроника машины может повредиться.

Не устанавливайте устройства, автоматически отключающие стирально-сушильную машину (например, таймеры).

Технические характеристики

Высота	850 мм
Ширина	596 мм
Глубина	714 мм
Глубина при открытой дверце	1132 мм
Вес	прим. 102 кг
Вместимость – стирка	9,0 кг сухого белья
Вместимость – сушка	6,0 кг сухого белья
Сетевое напряжение	см. типовую табличку
Общая потребляемая мощность	см. типовую табличку
Предохранитель	см. типовую табличку
Параметры расхода	см. главу «Параметры расхода»
Минимальное гидравлическое давление	100 кПа (1 бар)
Максимальное гидравлическое давление	1000 кПа (10 бар)
Длина шланга подачи воды	1,55 м
Длина сливного шланга	1,50 м
Длина сетевого кабеля	2,00 м
Максимальная высота сливного отверстия	1,00 м
Максимальная длина сливного шланга	5,00 м
Светодиодная подсветка	Класс 1
Маркировка соответствия нормам	см. типовую табличку
Потребляемая мощность в выключенном состоянии	0,10
Подключение к сети, режим готовности	0,50
Диапазон частот	2,4000 гигагерц – 2,4835 гигагерц
Максимальная излучаемая мощность	< 100 мВт





Заявление о соответствии товара

Настоящим фирма Miele заявляет, что данная стиральная машина соответствует директиве 2014/53/ЕС.

Полный текст заявления о соответствии товара требованиям ЕС можно найти на одном из следующих интернет-сайтов:

- Продукты, Скачать, на www.miele.de
- Сервис, Запрос информации, Инструкции по эксплуатации на <https://www.miele.ru/domestic/customer-information-385.htm?#p510> с указанием названия прибора или заводского номера.

Параметры расхода

		Загрузка	Расход электро- энергии	Вода	Продолжи- тельность
		кг	кВтч	л	час:мин
Стирка					
Хлопок	90 °С	9,0	2,60	65	2:29
	60 °С	9,0	1,45	65	2:29
	 ¹	9,0	1,10	52	2:59
		4,5	0,90	41	2:29
	40 °С	9,0	1,03	75	2:39
	40 °С	4,5	0,70	52	2:29
	20 °С	9,0	0,45	75	2:39
Смешанная	30 °С	4,0	0,34	52	1:59
Шерсть 	30 °С	2,0	0,23	35	0:39
QuickPower	40 °С	4,0	0,58	40	0:49
Экспресс*	40 °С	3,5	0,33	30	0:20
Сушка					
Хлопок	В шкаф ²	6,0	3,00	29	3:10
Стирка и сушка					
Хлопок	 В шкаф ³	9,0 1 x 6,0 + 1 x 3, 0	6.10	106	8:30

¹ Тестовая программа согласно EN 60456

² Тестовая программа согласно EN 61121

³ Тестовая программа согласно EN 50229

* Опция «Быстрая» (Quick) активирована

Указание для сравнительных испытаний

Параметры расхода и длительность программы могут отличаться от приведённых значений в зависимости от давления и жёсткости воды, температуры подачи воды, комнатной температуры, вида и количества белья, остаточной влажности белья, перепадов напряжения в электросети и выбранных дополнительных функций.

При использовании технологии *PowerWash 2.0* температура, измеренная температурным датчиком в баке во время фазы нагрева, выше фактической температуры стирки. Измеренная здесь температура **не** соответствует температуре белья.

При проведении сравнительных испытаний система дозирования TwinDos должна быть выключена.

Параметры расхода

Параметры расхода действительны с 01.03.2021 г.

Программы	Загрузка кг	Расход электро- энергии кВтч	Вода л	Продолжи- тельность час:МИН	Температу- ра ¹ °C	Остаточная влажность %	Скорость вращения об/МИН
Стирка							
ECO 40-60*	9,0	0,90	65	3:19	43	42	1600
	4,5	0,41	56	2:39	32	44	1600
	2,5	0,20	28	2:29	24	46	1600
Хлопок	60	1,45	65	2:29	56	50	1600
	20	0,45	75	2:39	20	50	1600
Смешанная	30	0,34	52	1:59	30	30	1200
Экспресс ²	40	0,33	30	0:20	26	60	1200
Шерсть	30	0,23	35	0:39	-	-	-
QuickPower	40	0,58	40	0:49	-	-	-
Стирка и сушка							
ECO 40-60* В шкаф	6,0	3,90	92	7:19	32	0	1600
	3,0	1,83	45	4:19	24	0	1600

* Программа испытаний для соблюдения Директивы по экологическим требованиям к энергопотребляющей продукции № 2019/2023 и маркировка в соответствии с постановлением № 2019/2014.

¹ Максимально возможная температура белья во время основной стирки.

² Опция Быстрая (Quick) активирована

При проведении сравнительных испытаний система дозирования TwinDos должна быть выключена.

Указание для покупателя

Параметры расхода могут отличаться от приведённых значений в зависимости от давления и жёсткости воды, температуры подачи воды, комнатной температуры, вида и количества белья, перепадов напряжения в электросети и выбранных опций.

Символы по уходу

Стирка	
Число на символе (см. рисунок) указывает максимальную температуру, при которой можно стирать изделие.	
	нормальная механическая нагрузка
	щадящая механическая нагрузка
	особо щадящая механическая нагрузка
	Ручная стирка
	Стирка не разрешена

Пример выбора программ

Программа	Символы по уходу
ЕСО 40–60	
Хлопок	
Смешанная	
Тонкое бельё	
Шерсть	

Сушка	
Точки обозначают температуру.	
	Нормальная температура
	Пониженная температура
	Не предназначено для машинной сушки

Глажение утюгом и в гладильной машине	
Точки обозначают диапазоны температур.	
	ок. 200 °С
	ок. 150 °С
	ок. 110 °С
	Глажение с паром может вызывать необратимые повреждения.
	Глажение не разрешается

Профессиональная чистка	
	Чистка химическими растворителями. Буквы обозначают вид чистящего средства.
	Аква-чистка
	Химическая чистка не допускается

Отбеливание	
	допускается любое средство окислительного отбеливания
	допускаются только кислотные отбеливатели
	отбеливание не разрешается

Установки

С помощью установок Вы можете настроить электронику при изменении Ваших требований к работе стирально-сушильной машины. Вы можете изменить установки в любое время.

Вызов установок

- Включите стирально-сушильную машину.
- Прокрутите главное меню до появления индикации Настройки.
- Коснитесь сенсорной кнопки Настройки.

Дисплей переключается на индикацию меню «Установки».

Выбор установок

Установки сгруппированы на несколько разделов.



- Выберите нужный раздел.
- Прокрутите список, пока не появится нужная настройка.
- Коснитесь сенсорной кнопки, чтобы изменить настройку.

Изменение установок

- Измените отображаемое значение и подтвердите действие с помощью ОК ...
- ... или коснитесь опции на дисплее, чтобы выбрать её.

Выбранная опция выделяется оранжевым цветом.

Выбранная опция сохранена. Дисплей переключается на индикацию меню установок или на один уровень меню назад.

Выход из меню установок

- Коснитесь сенсорной кнопки ↵.

Индикация на дисплее возвращается на один уровень меню назад.

- Коснитесь сенсорной кнопки ⏠.

Индикация на дисплее переходит на главное меню.

Управление / инд-ция

Язык

Текстовые сообщения могут выводиться на дисплей на различных языках.

Знак флажка  за словом *Язык* будет служить вам ориентиром, если вы установите язык, который не понимаете.

Выбранный язык сохраняется.

ПИН-код

С помощью ПИН-кода можно защитить стирально-сушильную машину от использования другими лицами.

Опции для выбора

- активировать

ПИН-кодом является число 125, и его можно активировать. При активированной функции запроса ПИН-кода после включения стирально-сушильной машины нужно ввести ПИН-код, чтобы ею можно было пользоваться.

- Деактивировать

Необходимо для эксплуатации стирально-сушильной машины без ввода кода. Появляется только в том случае, если перед этим ПИН-код был активирован.

- изменить

Вы можете задать любой ПИН-код.

Если вы забудете ПИН-код, то стирально-сушильную машину сможет разблокировать только специалист сервисной службы Miele. Запишите новый ПИН-код.

Память

Стирально-сушильная машина запоминает последние выбранные установки программы (температуру, скорость отжима и некоторые опции) после её запуска.

При повторном выборе программы стирально-сушильная машина показывает сохранённые установки.

В заводской настройке Память отключена.

Время на дисплее

После установки формата времени можно установить текущее время.

Формат времени

- 24 ч (заводская настройка)
- 12 ч

установить

- Можно установить время.

Громкость звука

Можно менять громкость звука различных сигналов.

- Звук окончания
- Звук нажатия кнопок
- Звук приветствия

Настройка выполняется посредством шкалы с 7 делениями, означающими степени громкости, и может быть дополнительно отключена.

Установки

Яркость дисплея

Яркость дисплея можно изменить.

Имеется 7 степеней яркости.

Единицы температуры

Температура может указываться в °C/по Цельсию или в °F/по Фаренгейту.

Заводская настройка: °C/градусы по Цельсию.

Выполнение программы

TwinDos

Вы можете указать и проверить используемый вид моющего средства и дозировку.

Выбрать мо-ющ. средство

Если вы хотели бы дозировать с помощью функции «Система TwinDos» другое средство, а не UltraPhase 1 и 2, вам понадобятся ёмкости TwinDos для долива (дополнительно приобретаемая принадлежность).

Использовать средства UltraPhase 1 и 2 можно только вместе. Поэтому при выборе другого моющего средства автоматически удаляется настройка для другого отсека.

Могут быть использованы следующие средства:

- Miele UltraPhase 1
- Miele UltraPhase 2
- Универсальн. моющ. ср-во
- Ср-во для цветн. белья
- Ср-во для делик. тканей
- Ср. для шер./делик. ткан.
- Кондиционер

Учитывайте информацию производителя по дозировке, указанную на упаковке средства.

Должна быть указана соответствующая дозировка выбранного средства. Вы увидите всю необходимую информацию по установкам на дисплее.

Совет: При выборе опции *Без моющего средства* перестанет функционировать соответствующий отсек системы TwinDos.

Изменить дозировку

Заданные значения дозировки моющих средств в отсеках ① и ② могут быть проверены и откорректированы.

Степень загрязнения

Вы можете указать, какая степень загрязнения будет предварительно задана.

- лёгкая
- обычн. (заводская установка)
- сильная

Уровень Больше воды

Вы можете повысить уровень воды для опции *Больше воды* на одну из 4 ступеней.

Опции для выбора

- нормальный (заводская установка)
- + ◊
- + ◊◊
- + ◊◊◊

Макс. ур-нь при полоск.

Уровень воды при полоскании может быть всегда установлен на максимальное значение.

Эта функция имеет большое значение для аллергиков, т. к. для них важно достичь очень хорошего качества полоскания. Расход воды при этом повышается.

В заводской настройке функция выключена.

Время замачивания

Вы можете установить продолжительность замачивания от 30 минут до 6 часов.

Вы можете задавать продолжительность с шагом в 30 минут. При выборе опции *Замачивание* процесс будет выполняться в течение заданного времени.

Заводская установка длительности составляет 0:30 ч..

Установки

Вр. предв. стир. Хлопок

Если у вас есть особые требования к предварительной стирке, то вы можете увеличить основное время для этой функции, составляющее 25 минут.

Опции для выбора

- стандартно (заводская установка)

Предварительная стирка длится 25 минут.

- + 6 мин.

Предварительная стирка длится 31 минуту.

- + 9 мин

Предварительная стирка длится 34 минуты.

- + 12 мин

Предварительная стирка длится 37 минут.

Щадящий режим

При активированном щадящем режиме барабан будет вращаться с замедленным ритмом. Таким образом, при щадящем режиме можно стирать слабозагрязнённые текстильные изделия.

Щадящий режим можно активировать для программ *Хлопок* и *Универсальная*.

Если активирован щадящий режим, при каждом этапе в этих программах стирка будет проводиться в щадящем ритме.

В заводской настройке щадящий режим выключен.

Устранение прилипания

Чтобы снизить вероятность прилипания белья в барабане, можно ограничить скорость окончательного отжима.

Установка Устранение прилипания активна только при непрерывном процессе стирки и сушки.

Опции для выбора

- выкл.
- 900 (заводская установка)
- 1000
- 1100
- 1200

Степени сушки

При необходимости можно индивидуально настроить степени сушки для программ *Хлопок*, *Универсальная* и *Автоматическая плюс*.

Имеется 7 степеней яркости.

Увел. врем. охлажд.

Вы можете увеличить продолжительность фазы охлаждения перед завершением программы. Текстильные изделия будут сильнее охлаждаться. Увеличение продолжительности возможно только тогда, когда выбрана степень сушки. При сушке по времени увеличение фазы охлаждения не активно.

Можно выбрать дополнительное время охлаждения от 0 мин (заводская настройка) до 18 мин.

Объед. быт. приб. в сеть

Miele@home

Активируйте подключение вашей стирально-сушильной машины к домашней сети Wi-Fi.

Опции для выбора

- Настроить

Это сообщение появляется только в том случае, если стирально-сушильная машина ещё не подключена к сети Wi-Fi.

Описание настройки вы найдёте в главе «Ввод в эксплуатацию».

- Деактивировать

Эта установка отображается только в том случае, если активирована функция Miele@home.

Функция Miele@home остаётся настроенной, функция Wi-Fi выключается.

- активировать

Эта установка отображается только в том случае, если деактивирована функция Miele@home.

Функция Wi-Fi снова включается.

- Статус соединения

Эта установка отображается только в том случае, если активирована функция Miele@home.

На дисплее появляется такая информация, как качество приёма сигнала сети Wi-Fi, имя сети и IP-адрес.

- Настроить заново

Установки

Эта установка отображается только в том случае, если настроена функция Miele@home.

Сброс регистрации Wi-Fi (сеть) для немедленного установления нового соединения.

- Вернуть в исход. сост.

Эта установка отображается только в том случае, если настроена функция Miele@home.

Wi-Fi выключается, и соединение с сетью Wi-Fi сбрасывается на заводские установки.

Восстановите исходное состояние конфигурации сети в случае утилизации или продажи стирально-сушильной машины, а также при вводе в эксплуатацию использовавшейся ранее стирально-сушильной машины. Только указанный способ обеспечит удаление личных данных и блокировку доступа к стирально-сушильной машине для бывшего владельца.

Чтобы снова использовать функцию Miele@home, необходимо создать новое соединение.

Дистанц. управление

Настройка Дистанц. управление отображается только в том случае, если настройка Miele@home выполнена и активирована.

Если вы установили приложение Miele@mobile на своём мобильном устройстве, вы сможете проверить состояние вашей стирально-сушильной машины и дистанционно запустить её отовсюду, где есть подключение к сети.

Кроме того, стирально-сушильной машиной можно дистанционно управлять с помощью программы *MobileStart*.

Настройку Дистанц. управление можно отключить, если вы не планируете управлять стирально-сушильной машиной с помощью мобильного устройства.

Программу можно также прервать через мобильное приложение, если не включено Дистанц. управление.

Кнопкой «Отсрочка старта» установите период времени, до которого вы хотели бы запустить стирально-сушильную машину, и активируйте отсрочку старта (см. главу «Отсрочка старта/SmartStart»).

Стирально-сушильную машину можно запустить в течение заданного периода с помощью отправленного вами сигнала.

При отсутствии сигнала стирально-сушильная машина начнёт работать автоматически по истечении установленного промежутка времени.

В заводской настройке дистанционное управление выключено.

SmartGrid

Настройка SmartGrid отображается только в том случае, если настройка Miele@home выполнена и активирована.

Эту функцию можно использовать для автоматического запуска стиральной машины в то время, когда действуют самые экономичные тарифы на электроэнергию.

Если вы активировали SmartGrid, то кнопка *Отсрочка старта* будет иметь новую функцию.

Кнопкой «Отсрочка старта» установите SmartStart до (см. главу «Отсрочка старта/SmartStart»). Стирально-сушильная машина при этом запускается в заданный промежуток времени по сигналу, передаваемому предприятием энергоснабжения.

Если до самого позднего из возможных моментов запуска предприятием энергоснабжения не будет передан сигнал, стирально-сушильная машина начнёт работать автоматически.

В заводской настройке функция SmartGrid выключена.

Remote-Update

Пункт меню Remote-Update отображается и доступен для выбора только в том случае, если выполнены условия для использования функции Miele@home (см. главу «Ввод в эксплуатацию», раздел «Miele@home»).

С помощью функции удалённого обновления RemoteUpdate можно обновить программное обеспечение вашей стирально-сушильной машины. Если для вашей стирально-сушильной машины доступно обновление, оно будет загружено автоматически. Установка обновления не происходит автоматически; запуск необходимо выполнять вручную.

Стирально-сушильной машиной можно пользоваться в обычном режиме без установки обновлений. Тем не менее, компания Miele рекомендует устанавливать обновления.

Включение/выключение

В заводской настройке функция удалённого обновления RemoteUpdate включена. Доступное обновление загружается автоматически, вам необходимо запустить его вручную.

Выключите функцию RemoteUpdate, если вы не хотите, чтобы обновления загружались автоматически.

Выполнение удалённого обновления RemoteUpdate

Информация о содержании и объёме обновления предоставляется в мобильном приложении Miele@mobile.

Если доступно обновление, на дисплее вашей стирально-сушильной машины появляется сообщение об этом.

Вы можете установить обновление сразу или отложить установку на более поздний срок. Тогда при каждом включении стирально-сушильной машины на её дисплее будет появляться напоминание.

Если вы не хотите устанавливать обновление, выключите функцию RemoteUpdate.

Установка обновлений может длиться несколько минут.

Обратите внимание на следующее:

- Если сообщение не пришло, доступное обновление отсутствует.
- Установленное обновление нельзя отменить.
- Не выключайте стирально-сушильную машину во время выполнения обновления. В противном случае процесс установки прервётся и обновление не установится.
- Некоторые обновления программного обеспечения могут выполнять только специалисты сервисной службы Miele.

Параметры прибора

Авторские права и лицензии

Для обслуживания и управления прибором компания Miele использует собственное и стороннее программное обеспечение (ПО), которое не подпадает под действие условий так называемой свободной лицензии. Эти программы/компоненты ПО защищены авторским правом. Необходимо соблюдать авторские права компании Miele и третьей стороны.

Кроме того, данный прибор содержит компоненты программного обеспечения, которые предоставляются на условиях свободной лицензии. Вы можете запросить содержащиеся компоненты открытого ПО вместе с относящимися к ним сведениями об авторских правах, копиями соответствующих действующих лицензий, а также (при необходимости) дополнительную информацию прямо на приборе, выбрав кнопку в меню Настройки | Параметры устройства | Правовая информация | Свободные лицензии. Изложенные в условиях предоставления свободной лицензии положения об ответственности и гарантийных обязательствах действуют только в отношении соответствующих правообладателей.

Требования к установке

Низкое давл. воды

При слишком низком давлении воды стирально-сушильная машина прерывает программу и сообщает об ошибке залива воды.

При низком давлении воды можно активировать эту настройку, чтобы обеспечить бесперебойную подачу воды.

В заводской настройке функция Низкое давл. воды включена.

Охлаждение моющ. раств.

В конце основной стирки в барабан подаётся дополнительное количество воды для охлаждения моющего раствора.

Охлаждение моющего раствора происходит при выборе программы «Хлопок» с температурой 70 °C и выше.

Активируйте функцию охлаждения моющего раствора:

- При навешивании сливного шланга в раковину, чтобы предотвратить опасность ошпаривания.
- Если сточные трубы в здании не соответствуют стандарту DIN 1986.

В заводской настройке функция охлаждения моющего раствора выключена.

Понижение температуры

На определённой высоте над уровнем моря вода имеет более низкую температуру кипения. Miele рекомендует, начиная с высоты над уровнем моря 2000 м и более, включать функцию понижения температуры, чтобы избежать кипения воды. Максимальная температура будет понижена до 80 °C, даже если выбрана более высокая температура.

В заводской настройке функция снижения температуры выключена.

Моющие средства и средства по уходу за техникой

Для этой стиральной машины Вы можете приобрести моющие средства, средства для ухода за бельем, специальные добавки и средства по уходу за техникой. Вся продукция совместима со стиральными машинами Miele.

Эту и другую продукцию Вы можете заказать в интернет-магазине. Ее можно также купить в сервисной службе или точках продаж Miele.

Интернет-магазин Miele

www.miele-shop.ru

Моющее средство

Miele UltraPhase 1 и 2

- 2-компонентное средство для стирки цветного и белого белья
- яркое цветное и ослепительно белоснежное бельё
- эффективное удаление пятен даже при низких температурах

UltraWhite (стиральный порошок)

- превосходные результаты стирки при 20/30/40/60/95 °C
- эффективная формула с активным кислородом для идеальной белизны
- эффективное удаление пятен даже при низких температурах

UltraColor (жидкое моющее средство)

- превосходные результаты стирки при 20/30/40/60 °C
- с формулой защиты цвета для ярких красок
- эффективное удаление пятен даже при низких температурах

WoolCare средство для деликатных тканей (жидкое моющее средство)

- для стирки изделий из шерсти, шелка и деликатных тканей
- содержит специальный защитный комплекс из пшеничного протеина с формулой защиты цвета
- превосходные результаты стирки при 20/30/40/60 °C

Специальные моющие средства

Вы можете приобрести специальные моющие средства в виде капсулы для удобного порционного дозирования.

Капсулы Sport

- для изделий из синтетики
- нейтрализует неприятные запахи благодаря содержанию абсорбента
- предотвращает возникновение зарядов статического электричества
- сохраняет форму и воздухопроницаемость синтетических тканей

Капсулы DownCare

- для изделий с наполнением из пуха
- сохраняет эластичность и воздухопроницаемость пуховых изделий
- ланолин для эффективной стирки и бережного ухода
- Пуховые изделия не образуют комков и остаются воздушными

Капсулы WoolCare

- Средство для стирки изделий из шерсти и деликатных тканей
- специальный комплекс из пшеничных протеинов для ухода за тканью
- технология защиты ткани для предотвращения появления катышков
- формула защиты цвета для бережной стирки

Капсулы CottonRepair

- Специальное средство для стирки хлопковых тканей
- обеспечивает видимое восстановление волокон ткани всего за одну стирку
- специально разработанная формула Miele с технологией Novozymes
- удаляет катышки и восстанавливает интенсивность и яркость цветов
- использовать 1–2 раза в год в зависимости от типа ткани

Моющие средства и средства по уходу за техникой

Средства по уходу за текстильными изделиями

Эти средства ухода предлагаются в виде капсул для удобного порционного дозирования.

Капсулы кондиционера

- Кондиционер для свежего запаха белья
- чистота, приятный запах и глубокое очищение
- для придания белью приятной мягкости
- предотвращает возникновение зарядов статического электричества

Специальные добавки

Добавки предлагаются в виде капсул для удобного порционного дозирования.

Капсулы Booster

- Пятновыводитель для эффективного удаления пятен
- энзимная технология для удаления особо стойких загрязнений
- для белого и цветного белья
- для превосходных результатов стирки даже при низких температурах

Уход за прибором

TwinDosCare

- Чистящее средство для системы дозирования TwinDos
- необходимо применять перед длительным перерывом в использовании (не менее 2-х месяцев)
- необходимо применять перед смесью моющего средства

Средство для удаления накипи

- удаляет сильные отложения накипи
- мягкое и бережное действие благодаря натуральной лимонной кислоте
- защищает нагревательные элементы, барабаны и другие детали

IntenseClean

- для гигиенической чистоты в стиральных машинах
- удаляет жировые отложения, бактерии и неприятные запахи
- эффективная основательная очистка

Таблетки для смягчения воды

- уменьшенная дозировка моющего средства при стирке в жёсткой воде
- на белье остаётся меньше моющего средства
- меньше химических веществ в сливной воде за счёт снижения количества моющего средства

Уважаемый покупатель!

Гарантийный срок на бытовую технику, ввезенную на территорию страны приобретения через официальных импортеров составляет 24 месяца, при условии использования изделия исключительно для личных, семейных, домашних и иных нужд, не связанных с осуществлением предпринимательской деятельности.

На аксессуары и запасные части, приобретаемые отдельно, не в составе основного товара, гарантийный срок не устанавливается.

Гарантийный срок исчисляется с даты передачи товара покупателю. Пожалуйста, во избежание недоразумений, сохраняйте документы, подтверждающие передачу товара (товарные накладные, товарные чеки и иные документы, подтверждающие передачу товара в соответствии с требованиями действующего законодательства) и предъявляйте их сервисным специалистам при обращении за гарантийным обслуживанием.

В течение гарантийного срока Вы можете реализовать свои права на безвозмездное устранение недостатков изделия и удовлетворение иных установленных законодательством требований потребителя в отношении качества изделия, при условии использования изделия по назначению и соблюдения требований по установке, подключению и эксплуатации изделия, изложенных в настоящей инструкции.

В случае выполнения подключения третьими лицами сохраняйте документы, свидетельствующие об оплате и выполнении услуг по установке и подключению.

Внимание! Каждое изделие имеет уникальный заводской номер. Заводской номер позволяет установить дату производства изделия и его комплектацию. Называйте заводской номер изделия при обращении в сервисную службу Miele, это позволит Вам получить более быстрый и качественный сервис.

В случае устранения сервисной службой Miele неполадок оборудования в период действия гарантийного срока посредством замены детали указанного оборудования, клиент обязан вернуть представителю сервисной службы демонтированную деталь по окончании ремонта (в момент устранения неполадки оборудования).

Сервисная служба Miele оставляет за собой право отказать в гарантийном обслуживании в случаях:

- Обнаружения механических повреждений товара;
- Неправильного хранения и/или небрежной транспортировки;
- Обнаружения повреждений, вызванных недопустимыми климатическими условиями при транспортировке, хранении и эксплуатации;
- Обнаружения следов воздействия химических веществ и влаги;
- Несоблюдения правил установки и подключения;
- Несоблюдения требований инструкции по эксплуатации;
- Обнаружения повреждений товара в результате сильного загрязнения;
- Обнаружения повреждений в результате неправильного применения моющих средств и расходных материалов или использования не рекомендованных производителем средств по уходу;
- Обнаружения признаков разборки, ремонта и иных вмешательств лицами, не имеющими полномочий на оказание данных услуг;
- Включения в электрическую сеть с параметрами, не соответствующими ГОСТу, ДСТУ;
- Повреждений товара, вызванных животными или насекомыми;
- Противоправных действий третьих лиц;

Гарантия качества товара

- Действий непреодолимой силы (пожара, залива, стихийных бедствий и т.п.);
- Нарушения функционирования товара вследствие попадания во внутренние рабочие объемы посторонних предметов, животных, насекомых и жидкостей.

Гарантийное обслуживание не распространяется на:

- работы по регулировке, настройке, чистке и прочему уходу за изделием, оговоренные в настоящей Инструкции по эксплуатации;
- работы по замене расходных материалов (элементов питания, фильтров, лампочек освещения, мешков-пылесборников, и т.д.), оговоренные в настоящей Инструкции по эксплуатации.

Недостатками товара не являются:

- запаха нового пластика или резины, издаваемый товаром в течение первых дней эксплуатации;
- изменение оттенка цвета, глянца частей оборудования в процессе эксплуатации;
- шумы (не выходящие за пределы санитарных норм), связанные с принципами работы отдельных комплектующих изделий, входящих в состав товара:
 - вентиляторов
 - масляных/воздушных доводчиков дверей
 - водяных клапанов
 - электрических реле
 - электродвигателей
 - ремней
 - компрессоров
- шумы, вызванные естественным износом (старением) материалов:
 - потрескивания при нагреве/охлаждении
 - скрипы
 - незначительные стуки подвижных механизмов
- необходимость замены расходных материалов и быстроизнашивающихся частей, пришедших в негодность в результате их естественного износа.

Сервисные центры Miele

Сервисная сеть Miele включает в себя собственные сервисные центры в Москве, Санкт-Петербурге, Киеве и Алматы, региональных сервисных специалистов Miele и партнерские сервисные центры в регионах. Со списком городов, в которых представлен сервис Miele, Вы можете ознакомиться на интернет-сайте компании:

- для России: www.miele.ru
- для Украины: www.miele.ua
- для Казахстана: www.miele.kz

В случае необходимости сервисной поддержки просим обращаться по телефонам "Горячей линии", указанным на странице **Контактная информация о Miele**.

Производитель:

Миле & Ци. КГ, Карл-Миле-Штрассе, 29, 33332 Гюттерсло, Германия

Miele & Cie. KG, Carl-Miele-Straße 29, 33332 Gütersloh, Deutschland

Импортёры:

Уполномоченный представитель
производителя на территории РФ:

ООО Миле СНГ

Российская Федерация и страны СНГ
125284 Москва,

Ленинградский пр-т, д. 31а, стр. 1,
этаж 8, помещение I, комната 1

Телефон: (495) 745 8990
8 800 200 2900

Телефакс: (495) 745 8984

Internet: www.miele.ru

E-mail: info@miele.ru

ТОО Миле

Казахстан

050059, г. Алматы

Проспект Аль-Фараби, 13

Тел. (727) 311 11 41

8-800-080-53-33

Факс (727) 311 10 42

ООО «Миле»

ул. Жилыанская 48, 50А

01033 Киев, Украина

Телефон: + 38 (044) 496 0300

Телефакс: + 38 (044) 494 2285

Internet: www.miele.ua

E-mail: info@miele.ua



EAC

WTW 870 WPM

ru – RU, UA, KZ

M.-Nr. 11 589 540 / 00