

Уважаемый клиент,

Искренне благодарим Вас за покупку кофемашины линии «50-е годы».

Выбрав наш продукт, вы отдали предпочтение решению, в котором эстетика и инновационные технические разработки дали жизнь неповторимым предметам, которые украсят ваш дом.

Электрический бытовой прибор Smeg всегда идеально сочетается с другими изделиями линейки, и в то же время может стать самостоятельным предметом интерьера на кухне.

Желаем вам в полной мере и по достоинству оценить все функции вашего бытового электроприбора.

Более подробную информацию об изделии вы можете получить на сайте: www.smeg50style.com или www.smeg.com.

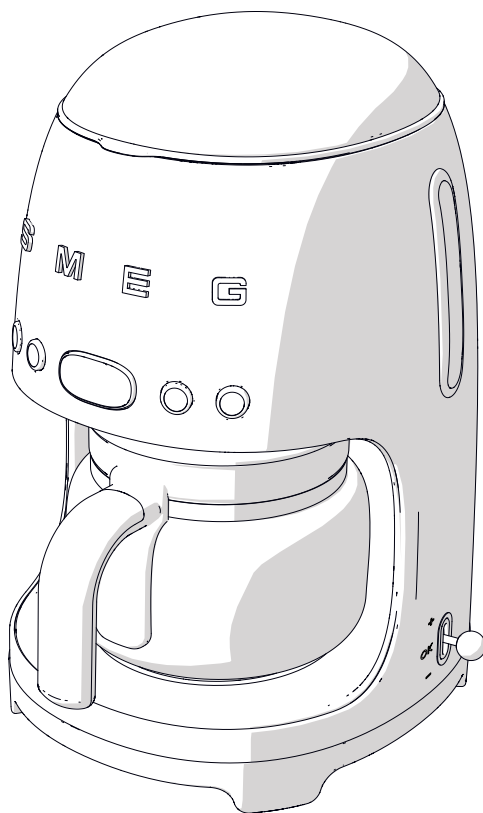

Капельная кофемашина

Содержание

1	Меры предосторожности	164
1.1	Введение	164
1.2	Руководство по эксплуатации	164
1.3	Назначение эксплуатации	164
1.4	Общие меры безопасности	164
1.5	Ответственность производителя	167
1.6	Идентификационная табличка	167
1.7	Утилизация	167
2	Описание	168
2.1	Описание изделия	168
3	Использование	169
3.1	Перед первым использованием	169
3.2	Первое использование	170
3.3	Вызов меню настроек	170
3.4	Как приготовить кофе	172
4	Чистка и уход	177
4.1	Меры предосторожности	177
4.2	Очистка кофемашины для приготовления фильтрованного кофе	177
4.3	Очистка компонентов кофемашины для приготовления фильтрованного кофе	177
4.4	Удаление накипи	178
4.5	Что делать, если...	180

ПЕРЕВОД ОРИГИНАЛЬНЫХ ИНСТРУКЦИЙ

Рекомендуем внимательно прочитать данное руководство, в котором содержатся все указания для сохранения неизменными внешнего вида и функций купленного прибора.

Более подробную информацию о продукции вы можете посмотреть на сайте: www.smeg.com



Меры предосторожности

1 Меры предосторожности

1.1 Введение

Важная информация для пользователя:

Меры предосторожности



Общая информация об этом руководстве по эксплуатации, о мерах безопасности и конечной утилизации прибора.

Описание



Назначение прибора

Использование



Информация по использованию прибора.

Чистка и уход



Информация для правильной очистки и технического обслуживания прибора.



Меры предосторожности



Информация



Рекомендации

1.2 Руководство по эксплуатации

Данное руководство по эксплуатации является неотъемлемой частью прибора. Необходимо хранить его в целости и сохранности в доступном месте на протяжении всего срока службы прибора.

1.3 Назначение эксплуатации

Настоящий прибор применяется для приготовления фильтрованного кофе. Любое другое использование считается ненадлежащим. Запрещается использовать прибор в целях, отличных от тех, для которых он предназначен.

1. Запрещается во время работы размещать машину внутри мебели.
2. **ПРЕДУПРЕЖДЕНИЕ:** Не используйте прибор при появлении на нем трещин.

1.4 Общие меры безопасности

- Данный прибор не могут использовать лица (включая детей) с ограниченными физическими, психическими или умственными способностями, либо не имеющие опыта или не знающие, как использовать электрические приборы, за исключением случаев, если они были соответствующим образом проинструктированы или находятся под наблюдением взрослых, ответственных за их безопасность.
- Дети не должны оставаться без присмотра, чтобы не допускать их игр с электроприбором.
- Очистка и уход не должны осуществляться детьми без присмотра взрослых.
- Запрещается использовать прибор вне помещений.



- Никогда не погружайте прибор в воду.
- Вставьте штепсельную вилку в розетку, соответствующую требованиям и с заземлением.
- Розетка должна иметь заземление.
- Запрещается пользоваться переходниками.
- Запрещается пользоваться удлинителями.
- Несоблюдение данных мер может привести к смертельному исходу, пожару или поражению электрическим током.
- Этот прибор предназначен исключительно для домашнего использования. Кроме того, прибор нельзя использовать:
 - в рабочих кухнях для сотрудников в магазинах, в офисах и других рабочих помещениях;
 - на фермах/в агротуристических отелях;
 - в гостиницах, мотелях и жилых резиденциях гостями и клиентами;
 - в структурах «В&В».
- Если шнур электрического питания поврежден, свяжитесь с технической сервисной службой для проведения замены, чтобы избежать опасностей любого рода.
- Следите, чтобы дети не играли с прибором.
- Прибором могут пользоваться лицами с ограниченными физическими, сенсорными или умственными способностями, либо при отсутствии у них опыта или знаний, когда их действия контролируются другими лицами, либо их обучили правилам использования прибора, и они знают о связанных с ним опасностях.
- Необходимо отсоединять прибор от сети электропитания перед выполнением любых операций по монтажу, демонтажу, очистке.

Для этого прибора

- Следуйте всем предписаниям по мерам безопасности для обеспечения безопасной эксплуатации прибора.
- Перед использованием прибора следует внимательно прочитать данную инструкцию.
- Выключайте прибор сразу же после окончания использования.
- Не оставляйте работающий прибор без присмотра.
- Обязательно отключайте кофемашину из электрической розетки перед установкой и снятием аксессуаров или перед очисткой.
- Внимайте вилку кофемашины из электрической розетки перед его очисткой и в случае поломки.
- Перед выполнением очистки кофемашины дождитесь ее охлаждения.
- Оставьте свободное расстояние около 10 см вокруг кофемашины.
- Запрещается использовать кофемашину без воды в резервуаре.

Только для европейских рынков:

- Данным прибором могут пользоваться дети от 8-ми лет, если они находятся под присмотром или были обучены правилам безопасного использования прибора и понимают связанные с этим риски.
- Очистку и уход могут выполнять дети от 8-ми лет, если они находятся под присмотром взрослых.
- Храните прибор и кабель в недоступном для детей младше 8 лет месте.



Меры предосторожности

- Используйте холодную и, желательно, фильтрованную воду. Запрещается использование других жидкостей.
- Убедитесь в том, что крышка плотно закрыта.
- Опасность ожогов! Запрещается открывать крышку во время процесса приготовления кофе.
- Опасность ожогов! Запрещается прикасаться руками к горячим поверхностям: используйте ручки и кнопки.
- Опасность ожогов! Запрещается прикасаться к нагревающей пластине в течение нескольких минут после работы, пока она не остыла.
- Опасность ожогов! Запрещается прикасаться к поверхности нагревательного элемента, поскольку она остается горячей после работы.
- Не используйте кофемашину или ее комплектующие в сочетании с комплектующими и аксессуарами других производителей.
- Используйте только оригинальные запчасти от производителя. Использование не рекомендованных производителем запасных частей может привести к возгоранию, поражению электрическим током и травмированию.
- Устанавливайте кофемашину только на ровные и сухие поверхности.
- Старайтесь избегать попадания жидкости и брызг на кофемашину. При попадании жидкости на кофемашину немедленно выньте шнур электропитания из розетки и тщательно протрите машину. Опасность удара электрическим током!
- Не устанавливайте аппарат вблизи водопроводных кранов или мойки.
- Не используйте агрессивные моющие средства или режущие предметы для очистки капельной кофемашины.
- Не вносите изменения в прибор.
- Ни в коем случае не пытайтесь погасить пламя/возгорание водой: выключите прибор, извлеките штепсельную вилку из розетки и накройте пламя крышкой или покрывалом из огнестойкого материала.
- Избегайте контакта провода электропитания с острыми краями.
- Не ставьте прибор на или рядом с включенными газовыми или электрическими плитами, внутрь печей или поблизости от источников тепла.
- Убедитесь в том, что крышка плотно закрывает резервуар.
- Запрещается помещать кувшин на варочную поверхность или в микроволновую печь.
- Запрещается помещать кувшин на холодную или мокрую поверхность.
- Запрещается использовать поврежденный кувшин или кувшин без ручки.
- Перед тем, как включить вилку прибора в электрическую розетку, наполните резервуар водой.
- Не устанавливайте устройство в местах, где возможно понижение температуры ниже 0°C.



1.5 Ответственность производителя

Производитель снимает с себя всякую ответственность за причиненный людям и имуществу ущерб в случае:

- ненадлежащего использования прибора;
- непрочтения руководства по эксплуатации;
- нарушения целостности какой-либо части прибора;
- использования неоригинальных запчастей;
- несоблюдения мер предосторожности.

1.6 Идентификационная табличка

Идентификационная табличка с техническими данными, паспортным номером и маркировкой. Никогда не снимайте идентификационную табличку.

1.7 Утилизация



Данный прибор должен утилизироваться отдельно от других отходов (директива 2012/19/EU). Данный прибор не содержит каких-либо веществ в количествах, считающихся опасными для здоровья и окружающей среды, в соответствии с действующими европейскими директивами.



**Электрическое напряжение
Опасность удара
электрическим током**

- Отключите общее электрическое питание.
- Отключите шнур электропитания от электрической сети.

- **Старые электрические приборы не должны утилизироваться вместе с бытовыми отходами!** В соответствии с действующим законодательством после истечения срока службы электроприборов их необходимо сдавать в специализированные центры дифференцированного сбора электрических и электронных отходов. Таким образом возможно повторно переработать ценные материалы, которые использовались в старых приборах, и защитить окружающую среду от загрязнения. Более подробную информацию вы можете узнать в местных органах самоуправления или в центрах дифференцированного сбора отходов.

Хотим подчеркнуть, что для упаковки прибора используются безвредные материалы, пригодные для повторного использования.

- Сдавайте упаковочные материалы в соответствующие центры дифференцированного сбора отходов.



**Пластиковые упаковки
Опасность удущения**

- Запрещается оставлять без присмотра упаковку или ее части.
- Не позволяйте детям играть с пластиковыми упаковочными пакетами.



2 Описание

2.1 Описание изделия

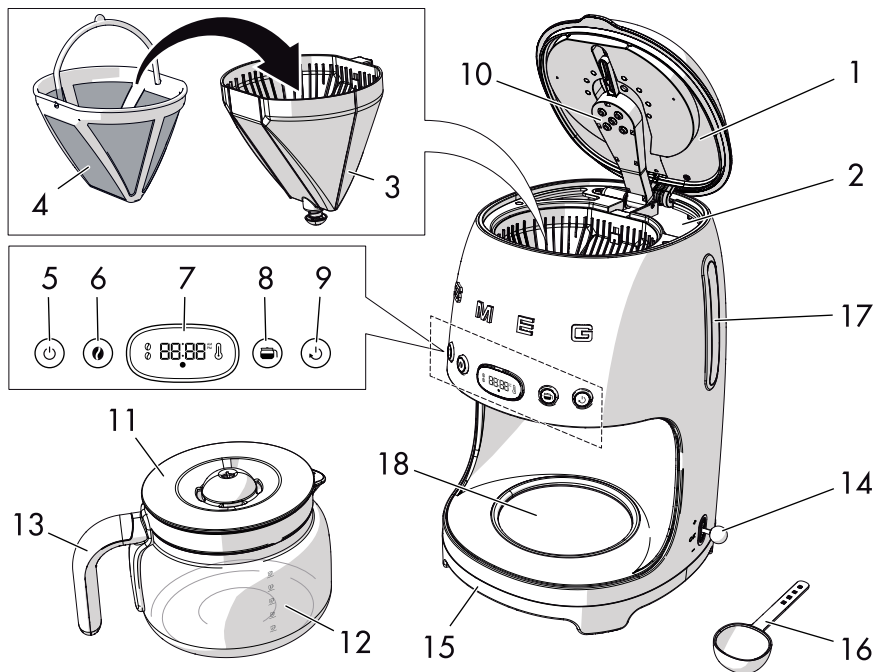

Капельная кофемашина

- | | |
|---|---|
| 1 Крышка | 10 Душ резервуара |
| 2 Резервуар для воды (1,4 литра) | 11 Крышка кувшина |
| 3 Контейнер для фильтра с противокпельной системой с клапаном | 12 Кувшин (10 чашек) |
| 4 Постоянный фильтр | 13 Ручка кувшина |
| 5 Кнопка ВКЛ./ВЫКЛ. | 14 Рычаг установки времени/таймер |
| 6 Кнопка установки АРОМАТ | 15 Основание и устойчивые к скольжению ножки |
| 7 Дисплей время/установки | 16 Мерная ложка |
| 8 Кнопка функции 4 ЧАШКИ | 17 Индикатор уровня воды в резервуаре (макс. 1,4 литра) |
| 9 Кнопка АВТОМАТИЧЕСКИЙ СТАРТ | 18 Нагревающая пластина |



3 Использование

3.1 Перед первым использованием

1. Удалите имеющиеся этикетки и наклейки с кофемашины.
2. Вымойте и протрите насухо компоненты кофемашины (см. «4 Чистка и уход»).
3. Поднимите крышку (1), потянув за язычок вверх (2).

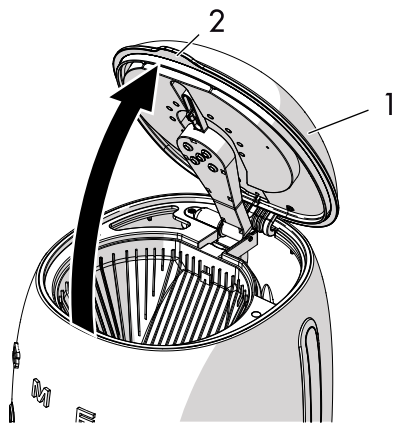

4. Заполните бачок (3) чистой водой, не превышая максимальный уровень, обозначенный на указателе уровня (4) (1,4 л).

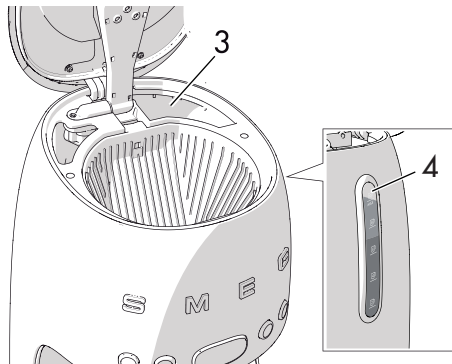

Опасность поломки

- Запрещается использовать кофемашину без воды в резервуаре.
- Заполняйте резервуар только свежей и чистой водой.
- Не используйте никакие другие жидкости.



Для облегчения заполнения бачка убедитесь, что крышка полностью открыта.



Части, которые могут соприкоснуться с пищевыми продуктами, изготовлены из материалов, соответствующих нормам действующего законодательства.



3.2 Первое использование

1. Вставьте вилку в электрическую розетку.
2. На дисплее отобразится мигающий символ.

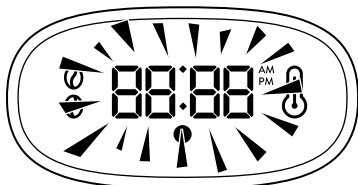

3. Установите время с помощью рычажка (1).
4. Введите часы, смещая рычажок вверх (+) для увеличения значения, или вниз (-) для уменьшения.
5. Переместите рычажок в центральное положение и нажмите (OK) для подтверждения значения.

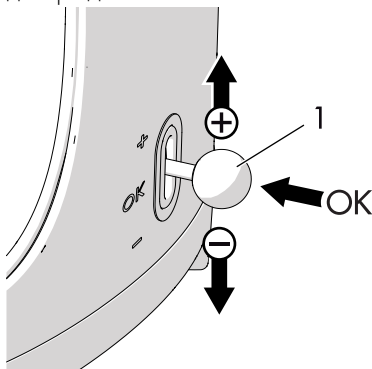

6. Введите минуты, как описано выше.

7. После подтверждения настройки минут будет активирован режим **ЧАСЫ** прибора.



При первом включении стандартный формат времени будет 12-часовым с индикацией AM/PM (ДО/ПОСЛЕ ПОЛУДНЯ).



Для изменения формата времени смотрите пар. «Меню настроек формата времени».

3.3 Вызов меню настроек

В приборе можно выполнить некоторые индивидуальные настройки.

- SE01: Настройка формата времени
- SE02: Настройки жёсткости воды
- SE03: Включение/отключение звуковых сигналов

Вызовите меню настроек

одновременным нажатием кнопок  и  в течение 3 секунд.

Для выхода из меню настроек нажмите любую кнопку.



Меню настроек формата времени

Формат времени можно изменить после включения:

1. Перейдите в меню настроек и выберите **SE01**.
2. Сдвиньте рычаг для выбора нужного формата (12 ч или 24 ч).
3. Переместите рычажок в центральное положение и нажмите **(OK)** для подтверждения значения.
Формат будет менять 2 секунды: настройка будет сохранена.



Выбор формата времени производится однократно. Настройка сохраняется.

Порядок изменения времени:

1. Убедитесь, что задан требуемый формат (12 ч или 24 ч), как указано в предыдущем параграфе.
2. Удерживайте рычажок в центральном положении в течение 3 секунд: дисплей начнет мигать.
3. Измените значение часов и минут, как указано в пар. «3.2 Первое использование».

Меню настройки жесткости воды

Можно выбрать одно из следующих 3 значений жесткости воды: **ВЫСОКАЯ**, **СРЕДНЯЯ** и **НИЗКАЯ**.

1. Перейдите в меню настроек и выберите **SE02**: на дисплее появится стандартное значение **HA02** (средняя жесткость).
2. Посредством перемещения рычага вверх **(+)** или вниз **(-)** установите желаемый уровень: **HA01** (низкая), **HA02** (средняя) и **HA03** (высокая).
3. Переместите рычажок в центральное положение и нажмите **(OK)** для подтверждения значения.
Выбор будет мигать 2 секунды: настройка будет сохранена.

Меню настройки акустических сигналов

Звуковые сигналы можно отключить, как описано далее:

1. Перейдите в меню настроек и выберите **SE03**.
2. Отклоните рычажок вверх или вниз до появления на дисплее надписи **ВЫКЛ.**
3. Переместите рычажок в центральное положение и нажмите **(OK)** для подтверждения значения.
Выбор будет мигать 2 секунды: настройка будет сохранена.



Использование

Для включения звуковых сигналов:

1. Перейдите в меню настроек и выберите **SE03**.
2. Отклоните рычажок вверх или вниз до появления на дисплее надписи **ВКЛ.**
3. Переместите рычажок в центральное положение и нажмите (**OK**) для подтверждения значения. Выбор будет мигать 2 секунды: настройка будет сохранена.

Промывка внутренних контуров

После того, как будет наполнен резервуар, выполните промывку внутренних контуров:

1. Поместите кувшин (**6**) на пластину нагрева (**7**), **НЕ** добавляя молотый кофе в фильтр.

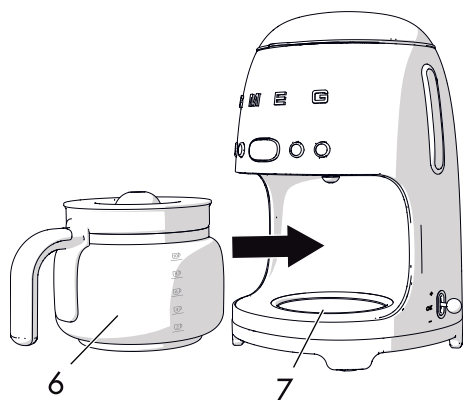

2. Нажмите на кнопку **ВКЛ./ВЫКЛ.** 
3. Дождитесь завершения цикла и опорожните кувшин.
4. Повторите цикл: прибор готов к использованию.

3.4 Как приготовить кофе

1. Наполните резервуар водой, как описано в параграфе «3.1 Перед первым использованием».
2. Удерживайте крышку резервуара воды (**1**) поднятой и вставьте постоянный фильтр (**2**) в контейнер для фильтра (**3**).

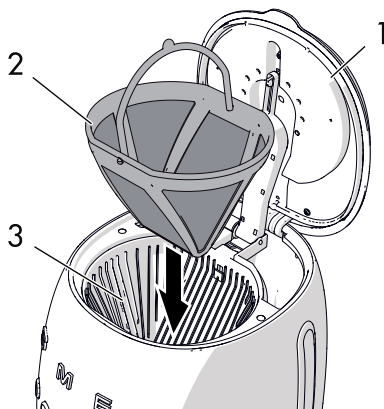

3. Засыпьте желаемое количество кофе в зависимости от количества порций, которое вы желаете приготовить, используя мерную ложку, которая идет в комплекте (**4**).

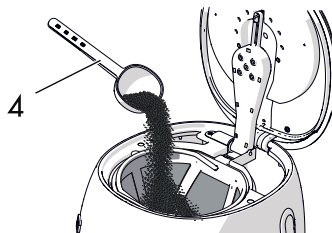

i Постоянный фильтр позволяет приготовить фильтрованный кофе без использования бумажных фильтров. Однако, в зависимости от личных предпочтений, вы можете использовать бумажные фильтры #4. Поместите бумажный фильтр внутрь контейнера для фильтра и засыпьте желаемое количество кофе.



- Одна мерная ложка без горки молотого кофе соответствует одной чашке. Тем не менее, количество используемого молотого кофе зависит от личных предпочтений.
- Используйте молотый кофе хорошего качества и среднего помола.

4. Закройте крышку (1), опустив язычок.
5. Поместите кувшин (5) с крышкой (6) на соответствующую пластину нагрева (7). Убедитесь в том, что крышка плотно защелкнулась в клапан противокapelной системы (8).

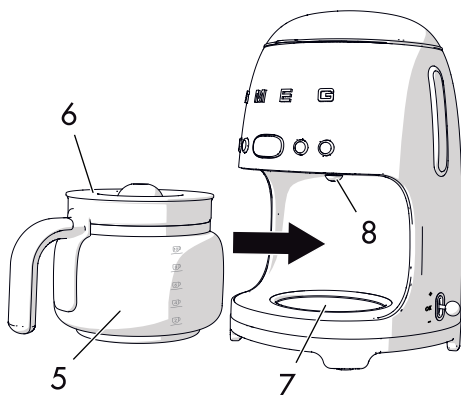

6. Нажмите кнопку **ВКЛ./ВЫКЛ.** (☰), чтобы запустить режим **КОФЕ** (приготовление кофе): Индикатор кнопки **ВКЛ./ВЫКЛ.** (☰) загорается и быстро мигает в течение всего процесса приготовления кофе.



Выход пара во время приготовления кофе является нормой.



Опасность ожогов

- Запрещается открывать крышку резервуара во время процесса приготовления кофе.

7. Вы можете в любой момент остановить процесс приготовления кофе, нажав кнопку **ВКЛ./ВЫКЛ.** (☰)





Внимание

- Запрещается открывать крышку кофемашины по завершении процесса приготовления кофе. Подождите, как минимум 5 минут, по завершении приготовления кофе перед тем, как открыть крышку.
- По истечении 5 минут вы можете снять и очистить фильтр, после чего заново наполнить резервуар для приготовления новой порции кофе.



Использование





- Нажатие любых кнопок, за исключением кнопки **ВКЛ./ВЫКЛ.** , никак не влияет на процесс подготовки и приготовления кофе.
- Если не будет нажата кнопка **ВКЛ./ВЫКЛ.** , приготовление кофе продолжится согласно автоматической настройке как для наполнения кувшина полностью (10 чашек).



- Контейнер для фильтра и постоянный фильтр могут оставаться горячими, в том числе и после приготовления кофе. Учитывайте это перед тем, как приступить к их извлечению.
- Основа кувшина может быть очень горячей после приготовления кофе. Учитывайте это при извлечении кувшина и убедитесь в том, что вы не ставите кувшин на поверхность, чувствительную к действию температур.

В режиме **ПОДДЕРЖАНИЕ ТЕПЛА** индикаторная лампа кнопки **ВКЛ./ВЫКЛ.**  будет медленно мигать, а на дисплее появится иконка **ПОДДЕРЖАНИЕ ТЕПЛА**  .

Кнопка **ВКЛ./ВЫКЛ.**  выключается автоматически по завершении режима **ПОДДЕРЖАНИЕ ТЕПЛА**.

Вы можете в любое время прервать вручную режим **ПОДДЕРЖАНИЕ ТЕПЛА**, нажав кнопку **ВКЛ./ВЫКЛ.** : индикаторная лампа кнопки **ВКЛ./ВЫКЛ.**  и иконка **ПОДДЕРЖАНИЕ ТЕПЛА**  погаснут.



Режим **ПОДДЕРЖАНИЕ ТЕПЛА** не включится, если не прервать вручную режим **КОФЕ**, или если включена функция **4 ЧАШКИ**.



Опасность ожогов

- После приготовления кофе пластина остается горячей: будьте осторожны, чтобы не дотронуться до нее при извлечении кувшина!

Режим **ПОДДЕРЖАНИЕ ТЕПЛА**

Режим **ПОДДЕРЖАНИЕ ТЕПЛА** активируется автоматически по завершении приготовления кофе, поддерживая нагревающую пластину включенной в течение 40 минут.



Таким образом, кофе будет оставаться горячим в течение 40 минут с момента его приготовления.









Режим АРОМАТ

Этот режим позволяет выбрать интенсивность аромата вашего кофе среди двух доступных вариантов:

ДЕЛИКАТНЫЙ АРОМАТ или **ИНТЕНСИВНЫЙ АРОМАТ**.

Прибор по умолчанию настроен на аромат **ДЕЛИКАТНЫЙ**: индикаторная лампа кнопки установки аромата  выключена, и на дисплее высвечивается только нижнее кофейное зернышко на иконке .

Для изменения настроек:





1. Нажмите кнопку установки **АРОМАТ** , чтобы выбрать аромат **ИНТЕНСИВНЫЙ**: загорается индикаторная лампа установки **АРОМАТ** , а на дисплее выбраны оба кофейных зернышка на иконке .
2. Снова нажмите кнопку установки **АРОМАТ** , чтобы выбрать аромат **ДЕЛИКАТНЫЙ**: загорается индикаторная лампа установки **АРОМАТ** , а на дисплее погаснет изображение верхнего кофейного зернышка на иконке .

 Настройка аромата сохраняется и для последующих чашек кофе.

Установка функции 4 ЧАШКИ

Эта функция позволяет приготовить меньшее количество кофе, соответствующее 4 чашкам.

Чтобы выбрать функцию **4 ЧАШКИ**:

1. Нажмите соответствующую кнопку , чтобы изменить установку на **ВКЛ.**: загорается индикаторная лампа кнопки функции **4 ЧАШКИ** .
2. Нажмите кнопку  повторно, чтобы установить эту функцию в режиме **ВЫКЛ.**: индикаторная лампа кнопки  погаснет.



 Если выбрана функция **4 ЧАШКИ**, режим **ПОДДЕРЖАНИЯ ТЕПЛА** не включится.







Установка таймера для режима АВТОМАТИЧЕСКИЙ СТАРТ

Эта установка обеспечивает возможность запрограммировать автоматическое включение прибора для приготовления фильтрованного кофе во время, заданное пользователем.

Для установки таймера автоматического запуска необходимо выполнить следующие действия:

1. Убедитесь в точности высвечиваемого времени. В противном случае, установите точное время в соответствии с изложенным в параграфе «3.2 Первое использование».
2. Удерживайте нажатой кнопку  в течение 3 секунд, чтобы установить время для режима автоматического запуска **АВТОМАТИЧЕСКИЙ СТАРТ**:
Индикаторная лампа кнопки  и дисплей времени (НН:ММ) начнут мигать.
3. Перемещая рычаг вверх (+) или вниз (-), установите желаемое время.
4. Подтвердите график сдвигом рычажка в центральную позицию и нажмите **(OK)**.
5. По окончании настройки заданный график автоматического пуска **АВТОМАТИЧЕСКИЙ СТАРТ** будет запомнен автоматически до следующего изменения.

Режим АВТОМАТИЧЕСКИЙ СТАРТ

1. Нажмите кнопку **АВТОМАТИЧЕСКИЙ СТАРТ** , чтобы активировать режим автоматического старта **АВТОМАТИЧЕСКИЙ СТАРТ**: загорится индикаторная лампа кнопки **АВТОМАТИЧЕСКИЙ СТАРТ** , а на дисплее в течении нескольких секунд начнут мигать часы и минуты, установленные для приготовления кофе. После этого высветится текущее время.
2. Нажмите кнопку **АРОМАТ** , чтобы выбрать желаемую крепость кофе в режиме **АВТОМАТИЧЕСКИЙ СТАРТ**. В случае необходимости и в зависимости от количества, которое вы желаете приготовить в режиме **АВТОМАТИЧЕСКИЙ СТАРТ**, нажмите кнопку функции **4 ЧАШКИ** , чтобы запомнить функцию.
3. Прибор будет находиться в режиме **АВТОМАТИЧЕСКИЙ СТАРТ** до тех пор, пока не будет достигнуто предварительно заданное время. Произойдет автоматическая подача кофе.
4. Для выхода из режима **АВТОМАТИЧЕСКИЙ СТАРТ** нажмите кнопку  **АВТОМАТИЧЕСКИЙ СТАРТ** в любой момент.



4 Чистка и уход

4.1 Меры предосторожности



Неправильное использование
Опасность удара
электрическим током

- Перед очисткой кофемашины для приготовления фильтрованного кофе вынимайте вилку из электрической розетки.
- Не погружайте кофемашину для приготовления фильтрованного кофе в воду или в другие жидкости.
- Перед выполнением очистки кофемашины дождитесь ее охлаждения.



Неправильное использование
Риск повреждения
поверхностей

- Не используйте струи пара для очистки кофемашины.
- Для чистки компонентов с металлическим покрытием (например, анодированных, никелированных, хромированных) не используйте чистящие средства, содержащие хлор, нашатырный спирт или отбеливатель.
- Не используйте абразивные или разъедающие чистящие средства (например, порошки, пятновыводители и металлические губки).
- Не используйте грубые или абразивные материалы, а также острые металлические скребки.

4.2 Очистка кофемашины для приготовления фильтрованного кофе

Чтобы поверхности прибора хорошо сохранились, необходимо их регулярно чистить по окончании каждого использования, после того как они остынут. Выполняйте очистку мягкой влажной тряпкой.

4.3 Очистка компонентов кофемашины для приготовления фильтрованного кофе

Очистка постоянного фильтра и контейнера для фильтра

1. Поднимите язычок крышки (1) и вытяните вверх постоянный фильтр (2), после чего извлеките контейнер для фильтра (3).

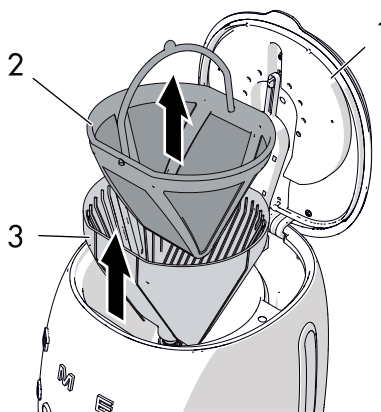

2. Промойте постоянный фильтр и контейнер для фильтра, удалив все остатки кофе.
3. Ополосните постоянный фильтр и контейнер для фильтра под проточной водой и тщательно вытрите.



Постоянный фильтр и контейнер для фильтра можно мыть в посудомоечной машине.



Чистка кувшина

1. Опорожняйте кувшин после каждого пользования, чтобы избежать образования пятен от остатков кофе.
2. Мойте кувшин горячей водой с мылом, используя мягкую щеточку.
3. Ополосните и тщательно вытрите.



Риск повреждения кувшина

- Запрещается мыть кувшин в посудомоечной машине, чтобы избежать его повреждения.

4.4 Удаление накипи

В зависимости от заданной жесткости воды устройство автоматически просигнализирует о необходимости очистки от накипи.









Ни дисплее начнет мигать иконка



УДАЛЕНИЕ НАКИПИ, чтобы

предупредить пользователя о необходимости провести цикл удаления накипи в приборе.

Для активации цикла удаления накипи:

1. Поместите воду и средство для удаления накипи в резервуар для воды.
2. Нажмите кнопки **ВКЛ./ВЫКЛ.**  и **АВТОМАТИЧЕСКИЙ СТАРТ**  одновременно в течение 5 секунд, чтобы активировать режим **УДАЛЕНИЕ НАКИПИ**: Индикаторные лампы кнопок **ВКЛ./ВЫКЛ.**  и **АВТОМАТИЧЕСКИЙ СТАРТ**  начнут мигать, и иконка **УДАЛЕНИЕ НАКИПИ**   будет мигать вплоть до завершения цикла.
3. По завершении цикла дисплей вернется в режим **ЧАСЫ**, и иконка **УДАЛЕНИЕ НАКИПИ**   исчезнет с дисплея.



4. Ополосните прибор, запустив его в работу только с водой, как минимум, 2 раза, наполняя резервуар до максимального уровня (1,4 литра).



Предупреждение

- Можно готовить кофе, даже при наличии сигнализации **УДАЛЕНИЕ НАКИПИ**.
- При появлении сигнализации выполните цикл очистки от накипи.
- **Отложения накипи могут негативно сказываться на правильной работе прибора, особенно если используется жесткая вода.**



- Правильная очистка от накипи обеспечивает сохранение аромата кофе и работоспособности прибора.



Риск получения травм и повреждения прибора

- Средство от удаления накипи содержит кислоты, которые могут вызвать раздражение кожи и глаз.
- Тщательно соблюдайте инструкции производителя и предупреждения по технике безопасности, приведенные на упаковке, в случае попадания средства на кожу или в глаза.
- Используйте средства от накипи, рекомендованные Smeg, чтобы не повредить кофемашину для приготовления фильтрованного кофе.



Чистка и уход

4.5 Что делать, если...

Неисправность	Возможная причина	Способ устранения
Кофе не выходит	Нет воды в резервуаре.	Заполните резервуар водой.
	Наличие накипи.	Выполните цикл удаления накипи.
Кофе выходит слишком долго	Наличие накипи.	Выполните цикл удаления накипи.
Кофе имеет кисловатый вкус	Возможный застой кофе в контуре.	Промойте водой, как описано в разделе «4.4 Удаление накипи».
Вода переливается через край кофемашины	Неправильно установлен фильтр.	Вставьте правильно фильтр в контейнер для фильтра.
	Кувшин размешен на основании неправильно.	Убедитесь в том, что кувшин правильно размещен под душем резервуара.
	На кувшине нет крышки.	Закройте кувшин крышкой.
	Чрезмерно количество кофе.	В постоянный фильтр необходимо помещать максимальное количество молотого кофе, соответствующее 5 мерным ложкам без верха.



Неисправность	Возможная причина	Способ устранения
	Кофе слишком мелкого помола.	Используйте только молотый кофе специально для капельной кофеварочной машины.
Из кофемашины выходит только вода	Отсутствие молотого кофе в фильтре.	Добавьте необходимое количество кофе в фильтр.



Если проблема не была устранена, либо по другим видам неисправностей обращайтесь в местную сервисную службу.

Согласно дате изготовления, указанной на паспортной табличке.

Дата изготовления представлена первыми пятью знаками серийного номера (SN), указанного в идентификационной табличке. Дата представлена в формате «ггммдд», а именно:

- г, год (1 знак);
- м, месяц (2 знака);
- д, день (2 знака).

Пример
SN 4030500011

Дата изготовления: 40305, то есть 5 марта 2014 г.

продюсер
СМЕГ СпА
Виа Леонардо да Винчи 4, Гуасталла, 42016,
Италия

место производства

Топ Электрик Апплайансис Индастриал Лтд.
Адрес: 19 Бейксинг Авеню, Хуадонг Таун, Хуаду
Дистрикт, Гуанчжоу, Китай
Индекс: 510897