



Руководство пользователя
Модели
LI5

РУС Руководство пользователя

Внимательно изучите данное руководство: в нем содержится информация, необходимая для правильного и безопасного использования прибора, а также полезные подсказки по его эффективному обслуживанию.



Приступайте к эксплуатации данной стиральной машины только после внимательного изучения приведенных инструкций. Рекомендуется всегда держать это руководство под рукой и в хорошем состоянии на случай передачи новым владельцам вместе со стиральной машины.

При покупке убедитесь, что прибор поставляется вместе с данным руководством, гарантийным талоном, адресами сервисных центров и наклейкой энергоэффективности. Также следует убедиться, что в комплект поставки входят заглушки, фиксатор сливного шланга и лоток для жидкого моющего средства или отбеливателя (не во всех моделях). Рекомендуется сохранить все эти компоненты.

Каждый продукт имеет свой уникальный 16-значный код, напечатанный на наклейке, он также называется «серийный номер». Его можно найти на поверхности проема люка. Этот уникальный код вашего продукта понадобится при регистрации гарантии и на случай обращения в Центр сервисного обслуживания.

Воздействие на окружающую среду



Данный прибор имеет маркировку о соответствии Европейской директиве 2012/19/EU об отходах электрического и электронного оборудования (ОЭЭО).

Понятие ОЭЭО включает в себя как загрязняющие вещества (которые могут вызвать негативные последствия для

окружающей среды), так и основные компоненты (которые можно использовать повторно). Важно соблюдать правила обращения с ОЭЭО, чтобы удалить и правильно утилизировать все загрязняющие вещества, а также извлечь и переработать все подлежащие вторичному использованию материалы. Каждый гражданин может сделать свой вклад в обеспечение того, чтобы ОЭЭО не становились экологической проблемой; для этого важно придерживаться некоторых основных правил:

- ОЭЭО не следует утилизировать вместе с остальными бытовыми отходами;
- ОЭЭО следует передавать в соответствующие пункты сбора, управляемые муниципалитетом или зарегистрированными компаниями. Во многих странах существуют компании по утилизации крупных бытовых ОЭЭО.

Во многих странах при покупке нового бытового прибора старый можно сдать продавцу, который заберет его бесплатно из расчета один-к-одному, если оборудование имеет аналогичный тип и те же функции, что и поставляемое новое оборудование.

Содержание

- 1. ОБЩИЕ ПРАВИЛА БЕЗОПАСНОСТИ**
- 2. УСТАНОВКА**
- 3. ПРАКТИЧЕСКИЕ СОВЕТЫ**
- 4. ОБСЛУЖИВАНИЕ И ЧИСТКА**
- 5. КРАТКОЕ РУКОВОДСТВО ПОЛЬЗОВАТЕЛЯ**
- 6. ОРГАНЫ УПРАВЛЕНИЯ И ПРОГРАММЫ**
- 7. УСТРАНЕНИЕ НЕПОЛАДОК И ГАРАНТИЯ**

1. ОБЩИЕ ПРАВИЛА БЕЗОПАСНОСТИ

- Данный прибор предназначен для бытового использования и в иных подобных целях, например:
 - В обеденных помещениях для персонала в магазинах, офисах и др.;
 - На фермах;
 - В отелях, мотелях и других жилых помещениях;
 - В полупансионах. Эксплуатация этого прибора в среде, отличной от бытовой, или использование не для типичных бытовых функций, например, коммерческое использование, даже экспертами и обученными пользователями, исключается даже при вышеописанных способах эксплуатации. Если прибор используется иным образом, не соответствующим указанному, это может сократить срок службы прибора и привести к аннулированию гарантии производителя. Изготовитель не несет ответственности, в максимально возможной степени, допустимой законом, за повреждения прибора, а также иные повреждения или ущерб, вызванные применением прибора, отличным от хозяйственного или бытового (даже если такое применение осуществлялось в бытовой или хозяйственной среде).
- Дети с 8 лет, а также лица с ограниченными физическими, сенсорными, умственными возможностями и лица, имеющие недостаточный опыт и знания, могут пользоваться данным прибором только при условии, что они находятся под присмотром или получили инструктаж относительно безопасной эксплуатации и понимают все связанные с этим риски.
- Дети не должны играть с бытовым прибором. Дети могут выполнять очистку и обслуживание техники только под присмотром взрослых.
- Следите за тем, чтобы дети не играли с прибором.
- Детей младше 3 лет не следует оставлять без постоянного присмотра рядом с прибором.
- При повреждении кабеля питания необходимо заказать замену у изготовителя, у торгового представителя или у другого квалифицированного специалиста. Кабель питания следует заменять только на специальный кабель, полученный у агента службы послепродажного обслуживания.
- Для подключения к трубопроводу используйте только комплект шлангов, поставляемый вместе с прибором (не используйте повторно старый комплект шлангов).
- Давление воды должно быть в диапазоне от 0,05 МПа до 0,8 МПа.
- Убедитесь, что коврики не загораживают вентиляционные отверстия прибора в основании или в другом месте прибора.
- Отключение прибора производится путем установки отметки на программном диске/рукоятке в вертикальное положение. Любые другие положения такого органа управления переводят машину во включенное состояние (только для моделей с программными рукоятками).
- После установки прибор должен быть расположен таким образом, чтобы не затруднять доступ к вилке.
- Максимальный вес загрузки сухого белья зависит от модели машины (см. на панели управления).

- Чтобы ознакомиться с техническими характеристиками продукта, обратитесь на сайт производителя.

Инструкции по технике безопасности

- Перед очисткой и обслуживанием стиральной машины отключите устройство от розетки и перекройте вентиль подачи воды.
- Убедитесь, что электрическая система заземлена. В противном случае обратитесь за помощью к квалифицированному специалисту.
- Пожалуйста, не используйте преобразователи напряжения, сетевые разветвители и удлинители.



ПРЕДУПРЕЖДЕНИЕ:
во время цикла стирки вода может нагреваться до очень высоких температур.

- Перед открыванием люка убедитесь, что в барабане нет воды.
- Не тяните за шнур питания или прибор, чтобы извлечь вилку из розетки.
- Не подвергайте стиральную машину воздействию дождя, прямых солнечных лучей или иных погодных явлений. Защитите машину от возможного замерзания.
- При перемещении не поднимайте машину за ручки или лоток для моющих средств; при транспортировке никогда не кладите ее люком вниз. Стиральную машину рекомендуется поднимать вдвоем.
- В случае поломки и/или неисправности в работе машины выключите ее из розетки, перекройте вентиль подачи воды, но не пытайтесь устранить неисправность самостоятельно.

Немедленно обратитесь в Центр сервисного обслуживания и используйте только оригинальные запасные части. Несоблюдение этих инструкций ставит под угрозу безопасность эксплуатации прибора.

Поместив маркировку **CE** на данный продукт, производитель подтверждает его соответствие всем Европейским требованиям безопасности, здравоохранения и защиты окружающей среды, которые применимы в законодательстве в отношении данного продукта.

2. УСТАНОВКА

- Извлеките шнур питания и сливной шланг из крепежного хомута в задней части машины.
- Снимите 2 или 4 транспортных винта (А) в задней части и удалите 2 или 4 плоские шайбы, резиновые заглушки и пластмассовые распорные трубки (В), как показано на **рисунке 1**.
- У встраиваемой стиральной машины открутите 3 или 4 транспортных винта (А) и удалите 3 или 4 плоские шайбы, резиновые заглушки и пластмассовые распорные трубки (В).
- Иногда при удалении винтов распорные трубки попадают внутрь прибора; чтобы их извлечь, наклоните прибор немного вперед и подберите их с пола или из внутренней части основания машины.
- Прикройте открытые винтовые отверстия двумя или четырьмя пластмассовыми колпачками, вложенными в пакет с инструкцией по эксплуатации.



ПРЕДУПРЕЖДЕНИЕ:
берегите упаковочные материалы от детей.

- Поместите гофрированный пластиковый лист, который обнаружите на верхней части прибора в процессе распаковки, в основание прибора, как показано на **рисунке 2** (в зависимости от модели выберите один из вариантов **А**, **В** или **С**).

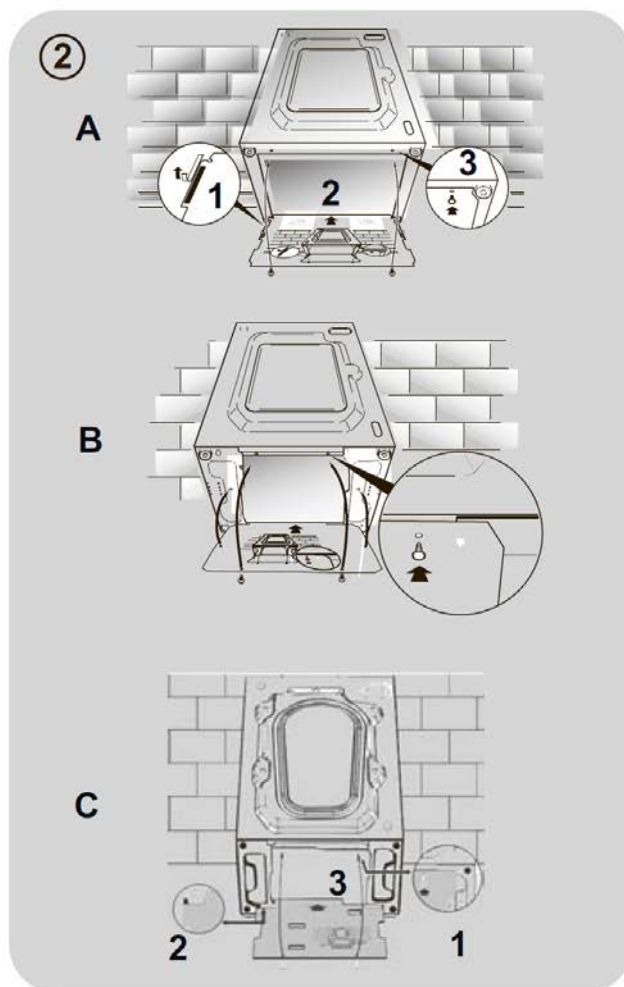
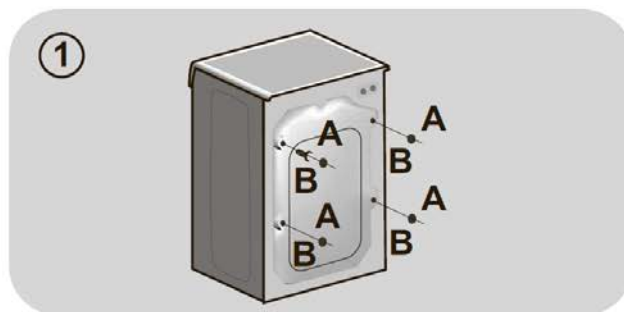

Инструкция по монтажу мебельной дверцы

- Расположите шаблон на обратной стороне мебельной дверцы. Петли и закрывающие магниты можно закрепить по необходимости, как слева, так и справа. Разметьте положения отверстий под винты, а затем просверлите их.
- Закрепите петли с помощью четырех винтов (A).
- Закрепите магнит (B) при помощи винта (C).
- Закрепите пластину (D) с правой или с левой стороны, в зависимости от варианта установки. Поместите пластиковую опору (E) под пластину и зафиксируйте ее в нужном положении с помощью винта (F).
- Защелкните монтажную заглушку (G) в нижнем положении.

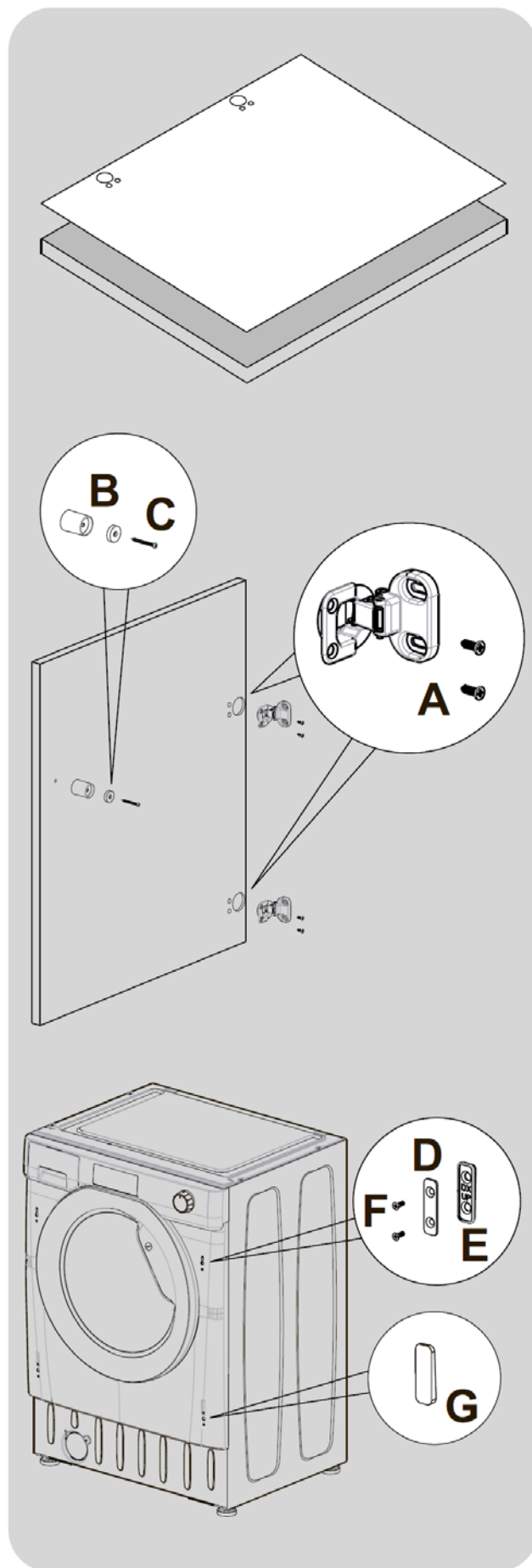

- Установите мебельную дверцу с помощью петель перед стиральной машиной. Установите проставки под петли (I), а затем зафиксируйте в нужном положении при помощи винтов (H).

Рекомендуется устанавливать мебельную дверцу таким образом, чтобы она открывалась в левую сторону, так же как и люк. Это обеспечит вам больше свободного места для загрузки белья в стиральную машину.

- Установите стиральную машину в нишу с размерами, указанными на рисунке справа. Перед стиральной машиной можно установить мебельный плинтус, но его высота будет зависеть от высоты стиральной машины, на которую он устанавливается.
- 4 регулируемые ножки позволяют изменять высоту стиральной машины в диапазоне от 820 мм до 840 мм максимум. Чтобы отрегулировать высоту, необходимо удалить гайки, установленные на каждую ножку, и заменить их гайками 5 мм, входящими в комплект поставки. Поднимите ножку на нужную высоту и затем до упора затяните контргайку в основании стиральной машины.

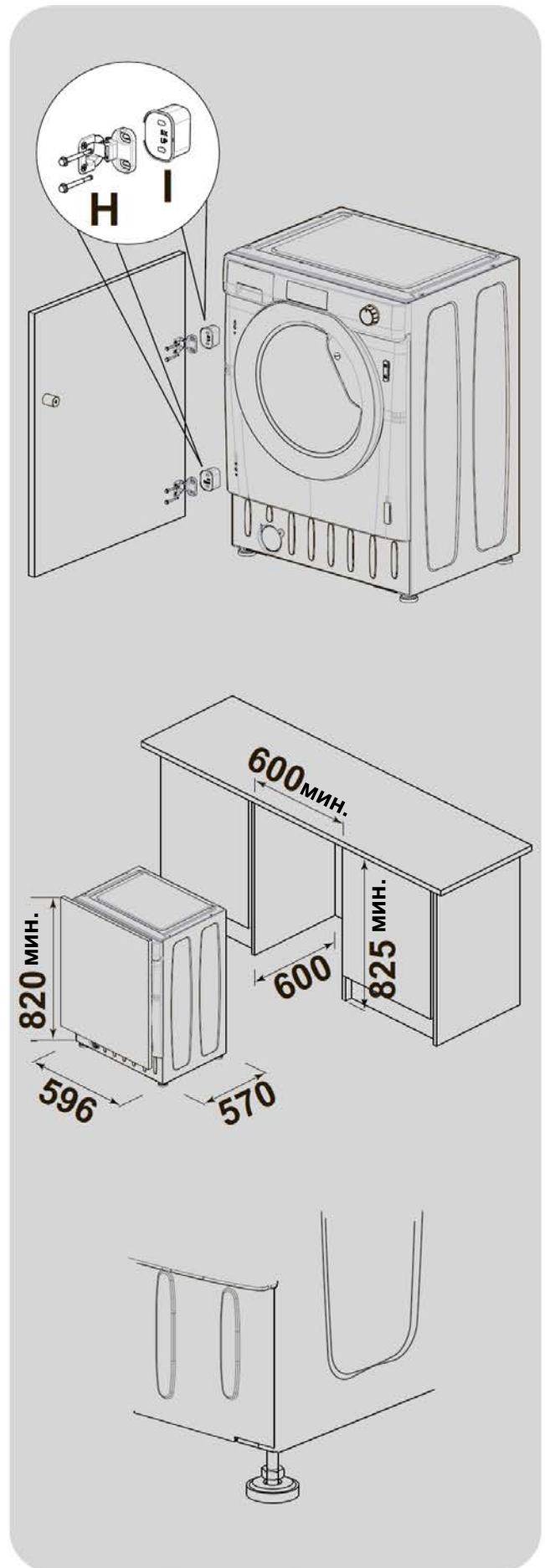

Подключение к водопроводу и канализации

- Подключите шланг к вентилю подачи воды (на рис. 3); используйте только шланг, поставляемый с прибором (не используйте повторно старый комплект шлангов).
- **НЕКОТОРЫЕ МОДЕЛИ** могут иметь одну или несколько следующих функций:
- **ГОРЯЧАЯ И ХОЛОДНАЯ** (рис. 4): вариант подключения к водопроводу с горячей и холодной водой для повышения уровня энергосбережения. Подключите серую трубку к вентилю с холодной водой ❄️, а красную трубку — к вентилю с горячей водой. Машину можно подключить только к вентилю с холодной водой; в этом случае некоторые программы стирки будут запускаться с задержкой в несколько минут.
- **AQUASTOP** (рис. 5): В трубке подачи воды расположено устройство, которое перекрывает поток воды в случае разрушения трубки; при этом в окошке «А» появится красная отметка, и трубку следует заменить. Чтобы открутить гайку, нажмите на однонаправленное устройство блокировки «В».
- **AQUAPROТЕСТ – ТРУБКА ПОДАЧИ С ЗАЩИТОЙ** (рис. 6): Если вода протечет из основной внутренней трубки «А», то прозрачная внешняя оболочка «В» удержит воду, позволяя завершить цикл стирки. После завершения цикла обратитесь в Центр сервисного обслуживания, чтобы заменить подающую трубку.

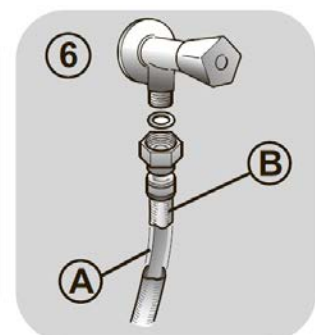
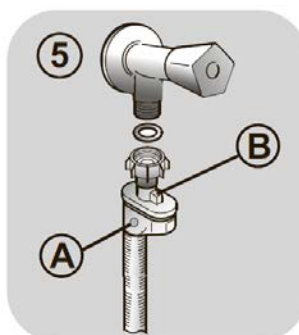
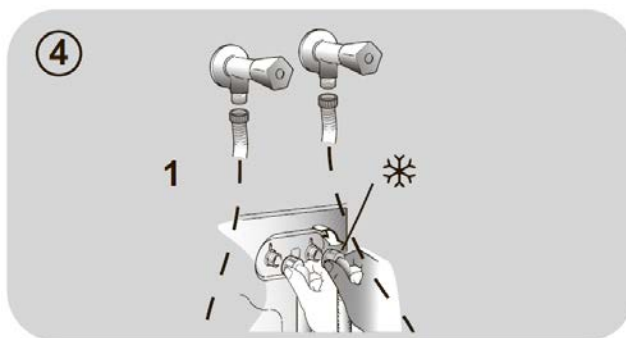
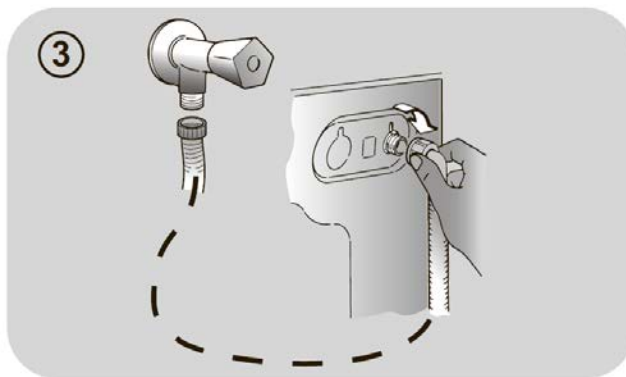

Установка

- Стиральная машина должна быть установлена в рабочем положении таким образом, чтобы шланг подачи воды не был перекручен или зажат. Гофрированный сливной шланг нужно вставить в подходящий канализационный слив на высоте от 50 до 85 см от пола с помощью изогнутого держателя сливного шланга. Если шланг подключается в слив под раковиной, то сливной шланг должен проходить над переливным отверстием раковины, чтобы не допустить обратного сифонирования. Следует проявлять аккуратность, чтобы не допустить перекручивания или пережима сливного шланга (рис. 7).
- Установите прибор по уровню с помощью ножек, как показано на рисунке 8:
 - а. поверните гайку по часовой стрелке, чтобы ослабить винт;
 - б. поворачивайте ножку, чтобы поднять ее или опустить до соприкосновения с полом;
 - в. заблокируйте ножку, поворачивая гайку до тех пор, пока она не упрется в дно стиральной машины.
- Подключите устройство к электросети.



ПРЕДУПРЕЖДЕНИЕ:
при необходимости замены шнура питания обратитесь в Центр сервисного обслуживания.

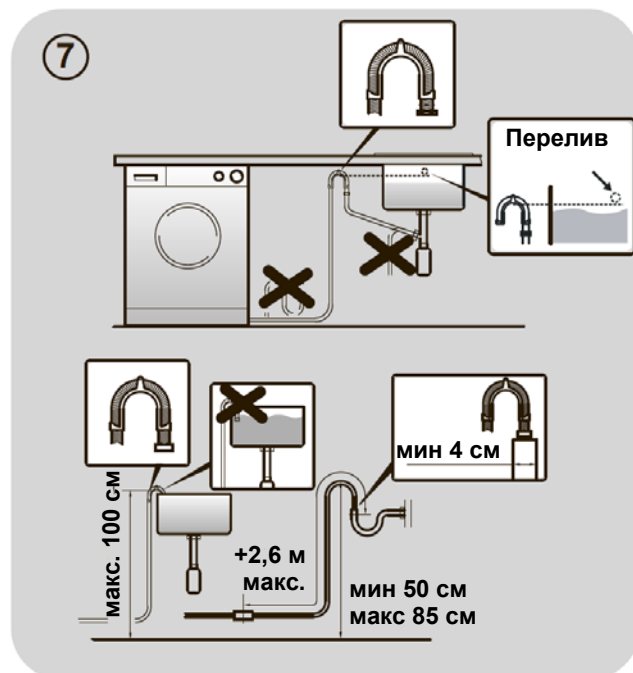

Лоток для моющих средств

Лоток для моющих средств состоит из трех отсеков, как показано на **рисунке 9**:

- отсек «1»: моющее средство для предварительной стирки;
- отсек «»: для специальных добавок, смягчителей, ароматизаторов, крахмала и т. д.;



ПРЕДУПРЕЖДЕНИЕ:

используйте только жидкие средства; стиральная машина автоматически дозирует добавки для каждого цикла во время последнего полоскания.

- отсек «2»: моющее средство для основной стирки.



ПРЕДУПРЕЖДЕНИЕ:

некоторые моющие средства очень трудно удалить. В этом случае рекомендуется использовать отдельный контейнер, который следует класть в барабан (пример на рисунке 10).

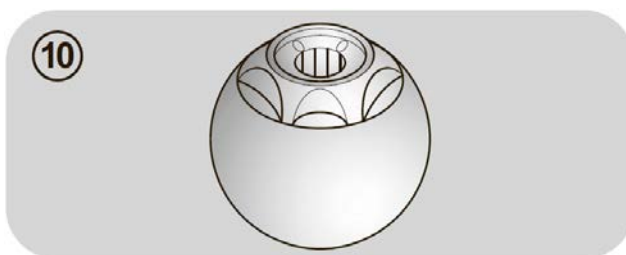
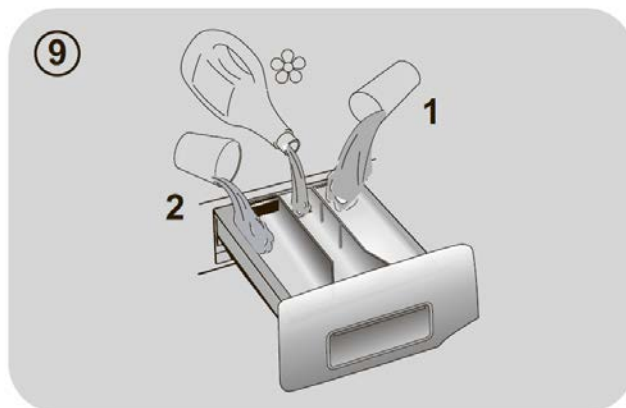

3. ПРАКТИЧЕСКИЕ СОВЕТЫ

Советы по загрузке

ПРЕДУПРЕЖДЕНИЕ: при сортировке белья убедитесь, что:

- в него не попали металлические предметы, такие как заколки, булавки, монеты;
- наволочки с пуговицами и молнии застегнуты, отдельные пояса и длинные тесемки на одежде завязаны;
- с занавесок сняты ролики, крючки и зажимы;
- вы внимательно изучили информацию с этикеток на одежде;
- въевшиеся пятна были удалены с помощью специальных моющих средств.
- При стирке ковриков, одеял и других тяжелых вещей не рекомендуется использовать цикл отжима.

При стирке шерсти убедитесь, что изделие можно стирать в машине. Проверьте заводскую этикетку.

Полезные советы пользователям

Указания для экологичной и экономичной эксплуатации прибора.

Используйте максимальный объем загрузки

- Добейтесь максимальной экономии энергии, воды, порошка и времени, используя максимальный объем загрузки. Стирка при полной загрузке экономит до 50% энергии по сравнению с двумя стирками при половинной загрузке.

Нужна ли предварительная стирка?

- Только для сильно загрязненных вещей! ОТКАЗ от предварительной стирки слабо или средне загрязненных вещей позволит СЭКОНОМИТЬ моющие средства, время, воду и от 5 до 15% потребляемой энергии.

Требуется ли горячая стирка?

- Перед стиркой обработайте пятна пятновыводителем или замочите вещи с засохшими пятнами вместо того, чтобы использовать программу горячей стирки. Стирка при 60°C позволит сэкономить до 50% энергии.

Перед использованием программы сушки (для СТИРАЛЬНО-СУШИЛЬНЫХ машин)

- СЭКОНОМЬТЕ энергию и время, установив высокую скорость отжима перед включением программы сушки, чтобы максимально удалить воду из вещей.

Ниже приводится краткое руководство с советами и рекомендациями по использованию моющего средства при различных температурах. Обязательно читайте инструкции к моющему средству для правильного применения и дозировки.

При стирке сильно загрязненных белых вещей рекомендуется использовать программы для хлопка на 60°C или выше и обычный стиральный порошок (для сильных загрязнений), который содержит отбеливающие добавки, что на средних/высоких температурах обеспечивают превосходный результат.

Для стирок от 40 до 60°C тип используемого стирального порошка следует выбирать в соответствии с типом ткани и степенью загрязнения. Обычные стиральные порошки подходят для белых и не линяющих цветных вещей с сильным уровнем загрязнения, а жидкие моющие средства и стиральные порошки с «защитой цвета» подходят для цветных вещей со слабым уровнем загрязнения.

Для стирки при температуре ниже 40°C рекомендуется использовать жидкие моющие средства или моющие средства, специально отмеченные, как подходящие для стирки при низкой температуре.

Для стирки изделий из **шерсти и шелка** используйте только моющие средства, специально разработанные для данных типов ткани.

4. ОБСЛУЖИВАНИЕ И ЧИСТКА

Для очистки стиральной машины снаружи используйте влажную ткань; избегайте использования абразивов, спирта и других растворителей. Для поддержания высокой эффективности стирки рекомендуется регулярно очищать лоток для моющего средства и фильтры насоса. Также рекомендуется ежемесячная обслуживающая промывка специальным очищающим средством.

Очистка лотка

- Рекомендуется очищать лоток, чтобы не допустить скопления в нем остатков моющего средства и добавок.
- Для этого извлеките лоток с легким усилием, промойте под проточной водой и установите на место.
- Убедитесь, что крышка сифона правильно установлена.

Очистка фильтра

- Стиральная машина оборудована специальным фильтром для удержания мелких предметов, таких как кнопки или монеты, которые могут засорить слив.
- Доступно только для некоторых моделей: извлеките гофрированный шланг, удалите пробку и слейте воду в подходящую емкость.
- Убедитесь, что из барабана вытекла вся вода.
- Перед тем как открутить фильтр, рекомендуется подстелить под ним впитывающую ткань, чтобы сохранить пол сухим. При извлечении фильтра из него выльется небольшое количество воды — это нормально.
- Поверните фильтр против часовой стрелки до упора.
- Снимите и очистите фильтр; затем установите его на место, повернув по часовой стрелке. Рукоятка фильтра будет заблокирована, когда фильтр уже нельзя повернуть дальше, а сама

рукоятка находится в горизонтальном положении. Чтобы упростить установку фильтра на место, можно нанести немного жидкого мыла на уплотнитель.

- Повторите вышеприведенные шаги в обратном порядке, чтобы собрать все части.

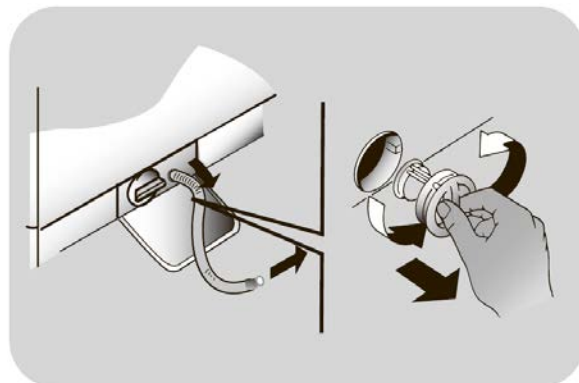

Советы по перемещению машины и подготовке машины к длительному простоя

- Если планируется хранить стиральную машину в неотапливаемом помещении в течение длительного времени, полностью слейте воду из всех шлангов.
- Отключите стиральную машину от электросети.
- Отсоедините шланг от канализации и крепления на задней части машины, опустите его и полностью слейте воду в таз.
- После этого вновь присоедините сливной шланг к канализационному сливу и к креплению на задней части машины.
- Поддерживайте стекло и уплотнитель люка в чистоте.

Гарантия производителя распространяется только на дефекты продукта механического и электрического характера. Неисправности, вызванные неправильным обращением, установкой и эксплуатацией, не покрываются гарантией и могут повлечь расходы на ремонт для их устранения.

5. КРАТКОЕ РУКОВОДСТВО ПОЛЬЗОВАТЕЛЯ

Эта стиральная машина автоматически выбирает количество воды по типу стирки и объему загрузки. Эта система позволяет снизить потребление энергии и сократить время стирки.

Выбор программы

- Включите стиральную машину и выберите нужную программу.
- При необходимости настройте температуру стирки и нажмите желаемые кнопки дополнительных функций.
- Нажмите кнопку ПУСК/ПАУЗА, чтобы начать стирку.

Если во время работы машины произойдет сбой питания, то текущая программа сохранится в специальной памяти и после восстановления электропитания запустится с того места, на котором прервалась.

- В конце программы на дисплее появится сообщение «End» (Конец) или, в некоторых моделях, загорятся все индикаторы этапов стирки.

Перед тем как открыть люк, дождитесь, пока не погаснет индикатор БЛОКИРОВКИ ЛЮКА.

- Выключите стиральную машину.

Для стирки любого типа обратитесь к таблице программ и следуйте указанной последовательности действий.

Технические характеристики

Давление воды:

мин. 0,05 МПа / макс. 0,8 МПа
(за 10 секунд при 0,05 МПа подается приблизительно 1 литр воды)

Частота вращения, об./мин.: см. паспортную табличку.

Входная мощность / Макс. ток срабатывания предохранителя / Напряжение питания: см. паспортную табличку.

6. ОРГАНЫ УПРАВЛЕНИЯ И ПРОГРАММЫ

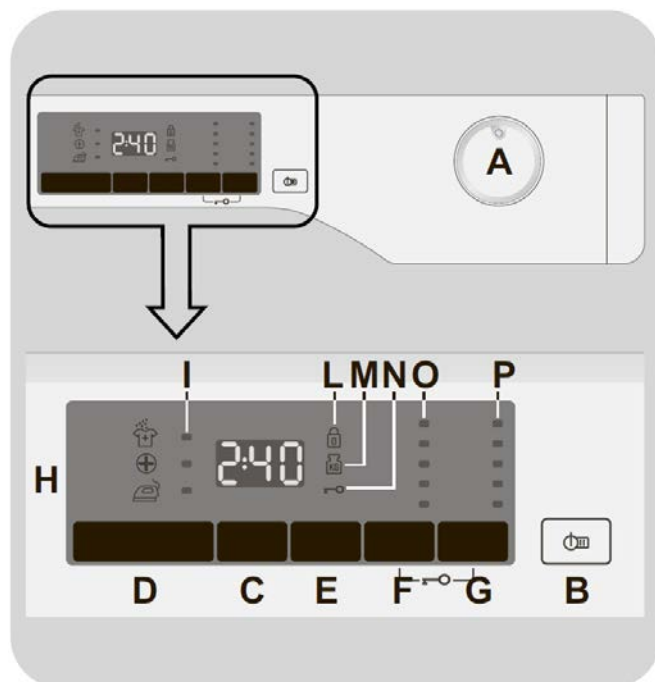

- A Селектор программ с положением OFF
- B Кнопка ПУСК/ПАУЗА
- C Кнопка ОТЛОЖЕННЫЙ ПУСК
- D Кнопка ДОПОЛНИТЕЛЬНЫЕ ФУНКЦИИ
- E Кнопка БЫСТРОЙ СТИРКИ / УРОВНЯ ЗАГРЯЗНЕНИЯ
- F Кнопка ВЫБОР ТЕМПЕРАТУРЫ
- G Кнопка СКОРОСТЬ ОТЖИМА
- F+G БЛОКИРОВКА КЛАВИШ
- H Цифровой дисплей
- I Световые индикаторы ДОПОЛНИТЕЛЬНЫХ ФУНКЦИЙ
- L Световой индикатор БЛОКИРОВКИ ЛЮКА
- M Световой индикатор ВЕСА ЗАГРУЗКИ
- N Световой индикатор БЛОКИРОВКИ КЛАВИШ
- O Световой индикатор ВЫБОРА ТЕМПЕРАТУРЫ
- P Световой индикатор СКОРОСТИ ОТЖИМА

Открытие люка

Специальное предохранительное устройство предотвращает открытие люка сразу после окончания цикла. Подождите 2 минуты после того, как цикл стирки будет завершен, пока не погаснет индикатор Door Security (Блокировка люка), прежде чем открывать люк.

Селектор ПРОГРАММ с положением OFF

Когда включен селектор программ, дисплей загорается и показывает параметры выбранной программы. В конце цикла и во время простоя контрастность дисплея снижается для экономии электроэнергии.

Примечание: для выключения стиральной машины поверните селектор программ в положение OFF.

- Нажмите кнопку ПУСК/ПАУЗА, чтобы запустить выбранный цикл.
- После выбора программы селектор остается в положении, соответствующем выбранной программе, до конца цикла.
- Выключите стиральную машину, повернув селектор в положение OFF.

Селектор программ следует возвращать в положение OFF в конце каждого цикла или перед следующей стиркой, до выбора и запуска следующей программы.

Открытие люка

Закройте люк ДО нажатия кнопки ПУСК/ПАУЗА.

- Нажмите, чтобы запустить выбранный цикл.

Нажмите, чтобы запустить выбранный цикл. При нажатии кнопки ПУСК/ПАУЗА прибору может понадобиться несколько секунд, прежде чем он начинает работать.

ДОБАВЛЕНИЕ И УДАЛЕНИЕ ВЕЩЕЙ ПОСЛЕ ЗАПУСКА ПРОГРАММЫ (ПРИОСТАНОВКА ПРОГРАММЫ)

- Нажмите и удерживайте кнопку ПУСК/ПАУЗА в течение 2 секунд (некоторые индикаторы и индикатор оставшегося времени начнут мигать, показывая, что работа машины была приостановлена).
- Подождите 2 минуты до тех пор, пока предохранительное устройство не разблокирует люк.

Прежде чем открыть люк, убедитесь, что уровень воды ниже проема люка, чтобы не залить пол.

- После того как вы добавили или удалили вещи, закройте люк и нажмите кнопку ПУСК/ПАУЗА (программа начнется с места приостановки).

ОТМЕНА ВЫПОЛНЕНИЯ ПРОГРАММЫ

- Чтобы отменить выполнение программы, установите селектор в положение OFF.

Кнопка ОТЛОЖЕННЫЙ ПУСК

- Эта кнопка позволяет предварительно выбрать цикл и отложить начало стирки на срок до 24 часов.
- Чтобы настроить отложенный пуск, выполните следующие шаги:
 - Выберите требуемую программу.
 - Нажмите кнопку отложенного пуска один раз, чтобы активировать его (на дисплее отобразится h00), и затем снова нажмите ее, чтобы установить задержку на 1 час (на дисплее отобразится h01). Предварительно заданная задержка увеличивается на 1 час при каждом нажатии кнопки, до тех пор, пока на экране не появится

h24, после чего следующее нажатие кнопки приведет к сбросу задержки пуска до нуля.

- Подтвердите нажатием кнопки **ПУСК/ПАУЗА**. Начнется обратный отчет задержки, а после его завершения программа запустится автоматически.
- Можно отменить отложенный пуск, повернув селектор программ в положение OFF.

Если во время работы машины произойдет сбой питания, то текущая программа сохранится в специальной памяти и после восстановления электропитания запустится с того места, на котором прервалась.

Кнопки дополнительных функций следует нажать до нажатия кнопки ПУСК/ПАУЗА.

Кнопки ДОПОЛНИТЕЛЬНЫХ ФУНКЦИЙ

Эта кнопка позволяет выбрать между тремя различными вариантами:

— ДОПОЛНИТЕЛЬНОЕ ПОЛОСКАНИЕ

- Эта функция позволяет добавить одно дополнительное полоскание в конце стирки; она полезна для людей с нежной и чувствительной кожей, у которых даже небольшое количество остатков моющего средства может вызвать раздражение или аллергию.
- Рекомендуется также использовать данную функцию для стирки детского белья и сильно загрязненных вещей, которые требуют много моющего средства, а также для стирки вещей из махровой ткани, волокна которой, как правило, имеют тенденцию удерживать моющее средство.

— ГИГИЕНИЧЕСКАЯ +

Активируется при установке температуры 60°C. Эта функция позволяет производить

глубокую очистку вашей одежды, поддерживая одну и ту же температуру в течение всей стирки.

— ЛЕГКАЯ ГЛАЖКА

Эта функция позволяет уменьшить образование заломов на ткани, убирая промежуточные отжимы из цикла или уменьшая интенсивность последнего отжима.

Если выбрана функция, не совместимая с выбранной программой, то соответствующий световой индикатор сначала замигает, а затем погаснет.

Кнопка БЫСТРОЙ СТИРКИ / УРОВНЯ ЗАГРЯЗНЕНИЯ

Эта кнопка позволяет выбрать между двумя различными функциями, в зависимости от выбранной программы.

— БЫСТРАЯ СТИРКА

Кнопка становится активной при выборе на рукоятке БЫСТРОЙ (14/30/44 минут) программы стирки и позволяет выбрать одну из трех указанных продолжительностей.

— Кнопка УРОВЕНЬ ЗАГРЯЗНЕНИЯ

- При выборе любой программы для нее автоматически отображается время стирки.
- Данная настройка позволяет выбрать один из трех уровней интенсивности стирки и изменить длительность цикла в зависимости от того, насколько загрязнены вещи (может использоваться только с некоторыми программами, как показано в таблице программ).

Кнопка ВЫБОРА ТЕМПЕРАТУРЫ

- Эта кнопка позволяет изменять температуру циклов стирки.
- Невозможно поднять температуру выше, чем позволяет текущая программа, — это ограничение введено для защиты ваших вещей.

- Если нужно провести стирку в холодной воде, все индикаторы должны быть выключены.

Кнопка СКОРОСТЬ ОТЖИМА

- Нажатием этой кнопки можно уменьшить максимальную скорость отжима и даже полностью отключить отжим.
- Если на этикетке изделия не указана конкретная информация о скорости отжима, то можно использовать максимальную скорость, установленную для выбранной программы стирки.

Невозможно увеличить скорость отжима выше, чем позволяет текущая программа, — это ограничение введено для защиты ваших вещей.

- Чтобы повторно включить цикл отжима, нажимайте данную кнопку до тех пор, пока не достигнете желаемой скорости.
- Скорость отжима можно изменить, не прерывая работу машины.

Превышение дозы моющего средства может привести к чрезмерному образованию пены. Если прибор обнаруживает наличие избыточной пены, он может исключить фазу отжима или увеличить продолжительность программы и потребление воды.

Машина оснащена специальным электронным устройством, препятствующим циклу отжима, если нагрузка является несбалансированной. Это снижает уровень шума и вибрации машины и продлевает ее срок службы.

БЛОКИРОВКА КЛАВИШ

- Одновременным нажатием кнопок **ВЫБОР ТЕМПЕРАТУРЫ** и **СКОРОСТЬ ОТЖИМА** в течение 3 секунд можно заблокировать клавиши управления. Таким образом можно избежать случайных нежелательных изменений,

если кнопка на дисплее будет нечаянно нажата во время выполнения цикла.

- Блокировку клавиш можно легко отменить, вновь одновременно нажав эти две кнопки или отключив прибор.

Цифровой дисплей

Система индикаторов на дисплее постоянно отображает информацию о состоянии машины.

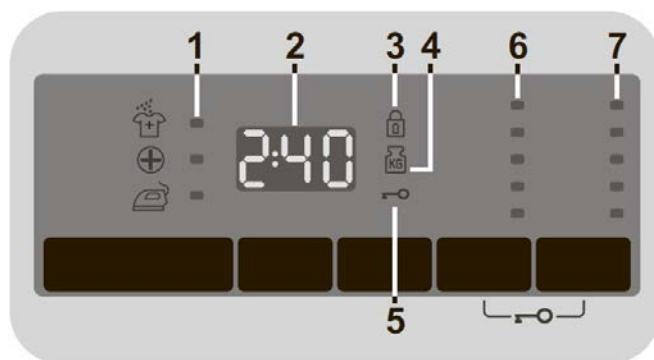

1) СВЕТОВЫЕ ИНДИКАТОРЫ ДОПОЛНИТЕЛЬНЫХ ФУНКЦИЙ

Световые индикаторы показывают дополнительные функции, которые можно выбрать нажатием соответствующей кнопки.

2) ПРОДОЛЖИТЕЛЬНОСТЬ ЦИКЛА

- При выборе программы на экране автоматически отображается продолжительность цикла, которая может меняться в зависимости от выбранных дополнительных функций.
- На начальном этапе цикла машина вычисляет необходимое время цикла в зависимости от объема загрузки, ее типа и дополнительных функций. Затем отображается реальное время стирки. Это время может изменяться в ходе стирки, в зависимости от количества моющего средства и сбалансированности нагрузки.

3) СВЕТОВОЙ ИНДИКАТОР БЛОКИРОВКИ ЛЮКА

- Световой индикатор загорается, когда люк полностью закрыт.

Закройте люк ДО нажатия кнопки ПУСК/ПАУЗА.

- При нажатии кнопки **ПУСК/ПАУЗА** машины с закрытой люком индикатор однократно мигнет, а затем начнет светиться непрерывно.

Если люк не закрыт должным образом, индикатор будет мигать в течение примерно 7 секунд, после чего команда запуска будет автоматически отменена. В этом случае закройте люк надлежащим образом и нажмите кнопку **ПУСК/ПАУЗА**.

- Специальное предохранительное устройство предотвращает открытие люка сразу после окончания цикла. Подождите 2 минуты после того, как цикл стирки будет завершен, пока не погаснет индикатор **БЛОКИРОВКИ ЛЮКА**, прежде чем открывать люк. После завершения цикла поверните селектор программ в положение OFF.

4) СВЕТОВОЙ ИНДИКАТОР ВЕСА ЗАГРУЗКИ (функция доступна только для программ хлопка и синтетики)

- В течение первых минут цикла, будет гореть индикатор **ВЕСА ЗАГРУЗКИ**: в это время интеллектуальный датчик будет взвешивать загрузку и соответствующим образом корректировать время цикла, потребление воды и электроэнергии.
- На каждой фазе стирки функция **ВЕС ЗАГРУЗКИ** позволяет отслеживать информацию о загрузке в барабане машины, а в первые минуты стирки она:
 - регулирует количество необходимой воды;
 - определяет продолжительность цикла стирки;
 - регулирует процесс полоскания в зависимости от указанного типа материала в стирке;
 - регулирует ритм вращения барабана в зависимости от типа обрабатываемого материала;

- распознает наличие слишком большого количества мыльной пены, и при необходимости регулирует количество воды при полоскании.

— регулирует скорость отжима в зависимости от нагрузки, что позволяет избежать дисбаланса.

5) СВЕТОВОЙ ИНДИКАТОР БЛОКИРОВКИ КЛАВИШ

Данный световой индикатор показывает, что клавиши заблокированы.

6) СВЕТОВОЙ ИНДИКАТОР ТЕМПЕРАТУРЫ СТИРКИ













Отображает температуру стирки при выбранной программе. Температуру можно изменить (там, где это допустимо) нажатием соответствующей кнопки.

Если нужно провести стирку в холодной воде, все индикаторы должны быть выключены.

7) СВЕТОВОЙ ИНДИКАТОР СКОРОСТИ ОТЖИМА

Отображает скорость отжима для выбранной программы; ее можно уменьшить или полностью отключить отжим с помощью соответствующих кнопок.

Таблица программ

|  ПРОГРАММА | |  (Макс.) * (см. панель управления) | | | | | | | |  °C (Макс.) |  1) | | | |
|--|---|--|---------|---------|---------|---------|----------|----------|----------|---|--|---|---|--|
| | | 5 кг | 6 кг | 7 кг | 8 кг | 9 кг | 10 кг | 11 кг | 12 кг | | 2 |  | 1 | |
|  | Хлопок 90°C ²⁾ | 5 | 6 | 7 | 8 | 9 | 10 | 11 | 12 | 90° | ● | ● | | |
|  | Предварительная стирка хлопка ²⁾ | 5 | 6 | 7 | 8 | 9 | 10 | 11 | 12 | 60° | ● | ● | ● | |
|  | Хлопок ^{**}  ²⁾ | 5 | 6 | 7 | 8 | 9 | 10 | 11 | 12 | 60° | ● | ● | | |
| eco 20°C | ЭКО 20°C | 5 | 6 | 7 | 8 | 9 | 10 | 11 | 12 | 20° | ● | ● | | |
|  | Смесовая ткань ²⁾ | 2,5 | 3 | 3,5 | 4 | 4,5 | 5 | 5,5 | 6 | 60° | ● | ● | | |
|  | Деликатная | 2 | 2 | 2,5 | 2,5 | 2,5 | 2,5 | 2,5 | 3 | 40° | ● | ● | | |
|  | Полоскание | - | - | - | - | - | - | - | - | - | | ● | | |
|  | Отжим | - | - | - | - | - | - | - | - | - | | | | |
|  | Слив | - | - | - | - | - | - | - | - | - | | | | |
|  | Быстрая ³⁾ | 14' | 1 | 1 | 1 | 1,5 | 1,5 | 1,5 | 1,5 | 2 | 30° | ● | ● | |
| | | 30' | 1,5 | 2 | 2,5 | 2,5 | 2,5 | 2,5 | 2,5 | 3 | 30° | ● | ● | |
| | | 44' | 3 | 3 | 3,5 | 3,5 | 3,5 | 3,5 | 3,5 | 4 | 40° | ● | ● | |
|  | Темные цвета ²⁾ | 2,5 | 3 | 3,5 | 4 | 4,5 | 5 | 5,5 | 6 | 40° | ● | ● | | |
|  | Футболки ²⁾ | 2,5 | 3 | 3,5 | 4 | 4,5 | 5 | 5,5 | 6 | 30° | ● | ● | | |
|  | Шелк | 1 | 1 | 1 | 2 | 2 | 2 | 2 | 2,5 | 30° | ● | ● | | |
|  | Шерсть | 1 | 1 | 1 | 2 | 2 | 2 | 2 | 2,5 | 40° | ● | ● | | |
|  | Ручная стирка | 1 | 1 | 1 | 2 | 2 | 2 | 2 | 2,5 | 30° | ● | ● | | |

Пожалуйста, ознакомьтесь с примечаниями:

* Максимальный вес загрузки сухого белья в зависимости от модели машины (см. на панели управления).

**** СТАНДАРТНЫЕ ПРОГРАММЫ ДЛЯ ХЛОПКА В СООТВЕТСТВИИ С (ЕС) №1015/2010 и №1061/2010.**

ПРОГРАММА ДЛЯ ХЛОПКА С ТЕМПЕРАТУРОЙ 60°C.

ПРОГРАММА ДЛЯ ХЛОПКА С ТЕМПЕРАТУРОЙ 40°C.

Эти программы подходят для стирки хлопковых вещей среднего уровня загрязненности и являются наиболее эффективными в плане общего потребления энергии и воды при стирке хлопка.

Эти программы разрабатывались в соответствии с температурой, указанной на этикетках хлопковых вещей, но реальная температура воды может незначительно отличаться от заявленной температуры цикла.

- 1) После выбора программы на дисплее отображается рекомендуемая температура стирки, которую можно уменьшить (там, где это допустимо) соответствующей кнопкой.
- 2) Для указанных программ можно настроить продолжительность и интенсивность стирки при помощи кнопки УРОВЕНЬ ЗАГРЯЗНЕНИЯ.
- 3) Выбрав с помощью рукоятки БЫСТРУЮ программу, при помощи кнопки БЫСТРАЯ СТИРКА можно выбрать одну из трех доступных быстрых программ на 14, 30 и 44 минуты.

Выбор программ

Стиральная машина имеет специальные встроенные программы для различных видов тканей и различных уровней загрязнения, которые помогут качественно выстирать любую вещь (см. таблицу программ).

Хлопок 90°C

Интенсивная стирка. Финальный отжим на максимальной скорости обеспечивает более эффективное удаление воды.

Предварительная стирка хлопка

Эта программа предназначена для удаления сильных пятен с хлопковых белых вещей. Предварительная стирка гарантирует удаление сильных загрязнений. Добавьте в отсек «1» моющее средство в количестве 20% от того, которое используется для основной стирки.

Хлопок

Эта программа подходит для стирки хлопковых вещей средней степени загрязненности и является наиболее эффективной в плане общего потребления энергии и воды при стирке хлопка.

ЭКО 20°C

Эта инновационная программа позволяет стирать различные ткани разных цветов, такие как хлопок, синтетика и смесовые ткани, все вместе при 20°C и обеспечивает отличное качество стирки. Потребление ресурсов при использовании этой программы составляет приблизительно 40% от потребления при обычной стирке хлопка при 40°C.

Смесовая ткань

Стирка и полоскание оптимизируют скорость и ритм работы барабана и уровни воды. Мягкий отжим меньше сминает ткань.

Деликатная

В этой программе сокращены периоды вращения барабана во время цикла, и она подходит, в частности, для стирки деликатных тканей. Цикл стирки и полоскания осуществляется с высоким

уровнем воды, что обеспечивает наилучшее качество стирки.

Полоскание

Эта программа выполняет 3 полоскания с промежуточным отжимом (скорость которого можно сократить или вовсе исключить отжим при помощи соответствующей кнопки). Ее можно использовать для полоскания ткани любого типа, например, после ручной стирки.

Отжим

Программа «ОТЖИМ» осуществляется на максимальной скорости (которая может быть уменьшена с помощью соответствующих кнопок).

Слив

Эта программа сливает воду.

Быстрая стирка (14/30/44 мин.)

Цикл стирки предназначенный для малых объемов загрузки и слабых загрязнений. При использовании этой программы рекомендуется уменьшить количество моющих средств, чтобы избежать лишних расходов. При выборе БЫСТРОЙ программы можно выбрать одну из трех доступных программ с помощью соответствующей кнопки.

Темные цвета

Программа предназначена для стирки темных вещей и позволяет избежать потери цвета и образования заломов.

При этом рекомендуется использовать жидкое моющее средство.

Футболки

Цикл стирки оптимизирован для уменьшения количества заломов на ткани при сохранении превосходного качества стирки. Также можно дополнительно снизить скорость отжима, чтобы упростить процесс глажения.

Шелк

Специальная программа для шелковых тканей, которые можно стирать в стиральной машине. Барабан вращается в деликатном режиме, температура воды не

превышает 30°C, а завершается программа мягким отжимом.

Шерсть

Данная программа выполняет цикл стирки шерстяных вещей, которые можно стирать в машине, а также тех, которые следует стирать в ручную.

Ручная стирка

Программа для одежды, которую можно стирать только вручную; данная программа завершается 3 полосканиями и медленным отжимом.

7. УСТРАНЕНИЕ НЕПОЛАДОК И ГАРАНТИЯ

Если вам кажется, что стиральная машина работает неправильно, обратитесь к нижеприведенной краткой инструкции, которая содержит несколько полезных советов о том, как решить наиболее распространенные проблемы.

ФОРМАТ КОДА ОШИБКИ

- **Для моделей с дисплеем:** ошибка отображается в виде числа с буквой «Е» в начале (например: E2 = Ошибка 2).
- **Для моделей без дисплея:** ошибка отображается, как последовательность вспышек светодиодов. Код ошибки определяется количеством вспышек, за которыми следует пауза в 5 секунд (например: две вспышки – пауза 5 секунд – две вспышки – повторение = Ошибка 2).

| Отображаемая ошибка | Возможные причины и практические решения |
|--|---|
| E2 (с дисплеем) 2 вспышки светодиодов (без дисплея) | Машина не может залить воду. Убедитесь, что вентиль подачи воды открыт. Убедитесь, что шланг подачи воды не согнут, не скручен и не пережат. Убедитесь, что сливная трубка находится на правильной высоте (см. раздел Установка). Перекройте вентиль подачи воды, открутите шланг фильтра от задней части стиральной машины и убедитесь, что фильтр твердых частиц чистый и ничем не перекрыт. |
| E3 (с дисплеем) 3 вспышки светодиодов (без дисплея) | Стиральная машина не сливает воду. Убедитесь, что фильтр не засорен. Убедитесь, что сливной шланг не согнут, не скручен и не пережат. Убедитесь, что домашняя канализация не перекрыта и позволяет воде течь без препятствий. Попробуйте слить воду в раковину. |
| E4 (с дисплеем) 4 вспышки светодиодов (без дисплея) | Слишком много пены и/или воды. Убедитесь, что используете рекомендованное количество моющего средства, и оно специально предназначено для использования в стиральной машине. |
| E7 (с дисплеем) 7 вспышек светодиодов (без дисплея) | Неполадка с люком. Убедитесь, что люк закрыт правильно. Убедитесь, что одежда в барабане не мешает закрыть люк до конца. |
| Любой другой код | Выключите стиральную машину и отсоедините ее от розетки, подождите минуту. Включите машину и перезапустите программу. Если ошибка возникает снова, обратитесь в авторизованный Центр сервисного обслуживания. |

ДРУГИЕ НЕПОЛАДКИ

| Проблема | Возможные причины и практические решения |
|---|---|
| Стиральная машина не работает/не запускается | Убедитесь, что машина подключена к исправной электрической розетке. |
| | Убедитесь, что питание включено. |
| | Убедитесь, что розетка работает, проверив ее с помощью другого прибора, например светильника. |
| | Люк не закрыт должным образом: откройте и снова закройте его. |
| | Проверьте, правильно ли выбрана программа, и нажата ли кнопка "Пуск". |
| | Убедитесь, что стиральная машина не находится в режиме паузы или отложенного пуска. |
| Вода протекла на пол рядом со стиральной машиной | <p>Это может быть вызвано утечкой из уплотнения между вентилем, шлангом подачи воды и наполнительным клапаном; в этом случае замените его и затяните соединения шлангов должным образом.</p> |
| | Убедитесь, что передний фильтр закрыт должным образом. |
| Стиральная машина не отжимает | <p>Машина оборудована специальной системой, которая защищает загруженные вещи и сам прибор от повреждения в случае, если загрузка не сбалансирована перед отжимом. В результате этого: —</p> <ul style="list-style-type: none"> • Машина пытается сбалансировать нагрузку, увеличивая время вращения. • Снижается скорость отжима для уменьшения вибрации и шума. • Цикл отжима прерывается, чтобы защитить машину и загруженные вещи. |
| | <p>Если это произошло, извлеките загруженные вещи, распутайте их, загрузите снова и перезапустите программу отжима.</p> |
| | <p>Причина может быть и в том, что вода не была слита до конца: подождите несколько минут. Если проблема осталась, обратитесь к разделу Ошибка 3.</p> |
| | <p>В некоторых машинах есть функция «без отжима»: убедитесь, что она не включена.</p> |
| | <p>Проверьте, какие дополнительные функции выбраны, и как они влияют на цикл отжима.</p> |
| | <p>Чрезмерное количество моющего средства может воспрепятствовать циклу отжима; убедитесь, что используется рекомендованное количество моющего средства.</p> |

| Проблема | Возможные причины и практические решения |
|---|---|
| Во время цикла отжима происходит сильная вибрация и шумы | Возможно, стиральная машина плохо выставлена по уровню: при необходимости отрегулируйте ножки, как указано в соответствующем разделе. |
| | Убедитесь, что сняты все транспортные винты, резиновые заглушки и распорные трубки. |
| | Убедитесь в отсутствии посторонних предметов внутри барабана (монеты, петли, кнопки, и т. д.). |

- Стандартная гарантия производителя распространяется на недостатки, вызванные электрической или механической неисправностью в продукте в результате действия или бездействия производителя. Если обнаружится, что неисправность была вызвана внешними факторами, использованием не по назначению или в результате нарушения данных инструкций по эксплуатации, то может быть выставлен счет за ремонт.**

Использование экологичных моющих средств без фосфатов может вызвать следующие эффекты:

– **мутная вода после полоскания:** Данный эффект связан со взвесью цеолитов, которые не оказывают негативного влияния на эффективность полоскания.

– **белый порошок (цеолиты) на вещах в конце стирки:** это нормально, порошок не поглощается тканью и не изменяет ее цвет.

Чтобы удалить цеолиты, выберите программу полоскания. В будущем рекомендуется использовать немного моющего средства.

– **пена в воде при последнем полоскании:** это не обязательно свидетельствует о плохом полоскании. Попробуйте использовать меньше моющего средства при последующих стирках.

– **обильная пена:** это часто связано с анионными ПАВ, содержащимися в моющих средствах, которые трудно выполоскать из белья.

В этом случае не следует пытаться повторно полоскать белье, чтобы устранить этот эффект: это совершенно не поможет.

Рекомендуется произвести обслуживающую промывку машины с использованием специального очистителя.

Если проблема сохранилась, или вы подозреваете наличие неисправности, немедленно свяжитесь с авторизованным Центром сервисного обслуживания.

Рекомендуется всегда использовать оригинальные запасные части, которые доступны в наших авторизованных Центрах сервисного обслуживания.

Гарантия

Гарантия на оборудование предоставляется на условиях, указанных в гарантийном талоне, который поставляется в комплекте с оборудованием. Гарантийный талон необходимо должным образом заполнить и сохранить, чтобы при необходимости предъявить его в авторизованном Центре сервисного обслуживания. В случае гарантийного ремонта требуется также предъявить подтверждение покупки (чек).

Производитель не несет ответственности за любые опечатки в буклете, поставляемом в комплекте с данным продуктом. Кроме того, он также оставляет за собой право вносить в свои продукты любые изменения, которые посчитает полезными, без изменения их основных характеристик.

Дочерние компании Тека

| Country Subsidiary | Address | City | Phone |
|--|---|---|-------------------|
| Austria Küppersbusch Austria | Eitnergasse, 13 | 1231 Wien | +43 18 668 022 |
| Belgium Küppersbusch Belgium S.P.R.L. | Doomveld Industrie, Asse 3, No. 11 - Boite 7 | 1731 Zellik | +32 24 668 740 |
| Bulgaria Teka Bulgaria EOOD | Blvd. "Tsarigradsko Shosse" 135 | 1784 Sofia | +359 29 768 330 |
| Chile Teka Chile S.A. | Avd El Retiro Parque los Maitenes, 1237. Parque Enea | Pudahuel, Santiago de Chile | + 56 24 386 000 |
| China Teka International Trading (Shanghai) Co. Ltd. | No.1506, Shengyuan Henghua Bldg. No.200 Wending Rd. | Xuhui, Dist. 200030 Shanghai | +86 2 153 076 996 |
| Czech Republic Teka CZ S.R.O. | V Holesovickách, 593 | 182 00 Praha 8 - Liben | +420 284 691 940 |
| Ecuador Teka Ecuador S.A. | Parque Ind. California 2, Via a Daule Km 12 | Guayaquil | +593 42 100 311 |
| Greece Teka Hellas A.E. | Thesi Roupaki - Aspropyrgos | 193 00 Athens | +30 2 109 760 283 |
| Hungary Teka Magyarország Zrt. | Terv u. 92 | 9200 Mosonmagyaróvár | +36 96 574 500 |
| Indonesia PT Teka Buana | Jalan Menteng Raya, Kantor Taman A9 Unit A3 | 12950 Jakarta | +62 215 762 272 |
| Malaysia Teka Kuchentechnik (Malaysia) Sdn Bhd | 10 Jalan Kartunis U1/47, Temasya Park, Off Glenmarie | 40150 Shah Alam, Selangor Darul Ehsan | +60 376 201 600 |
| Mexico Teka Mexicana S.A. de C.V. | Blvd Manuel A. Camacho 126, Piso 3 Col. Chapultepec | 11000 Mexico D.F. | +52 5 551 330 493 |
| Morocco Teka Maroc S.A. | 73, Bd. Slimane, Dépôt 33, Route de Ain Sebaa | Casablanca | +212 22 674 462 |
| Peru Teka Kuchentechnik Perú S.A. | Av. El Polo 670 local A 201, CC El polo, Surco | Lima | +51 14 363 078 |
| Poland Teka Polska Sp. ZO.O. | ul. 3-go Maja 8 / A2 | 05-800 Pruszkow | +48 227 383 270 |
| Portugal Teka Portugal S.A. | Estrada da Mota - Apdo 533 | 3834-909 Ilhavo, Aveiro | +35 1 234 329 500 |
| Romania S.C. Teka Kuchentechnik Romania S.R.L. | Sevastopol str., no 24, 5th floor, of. 15 | 010992 Bucharest Sector 1 | +40 212 334 450 |
| Russia/Россия Teka Rus LLC/ООО "Теха Рус" | Neverovskogo 9, Office 417, 121170, Moscow, Russia | 121087 Россия, Москва | +7 4 956 450 064 |
| Singapore Teka Singapore PTE Ltd | Clemenceau Avenue, 83, 01-33/34 UE Square | 239920 Singapore | +65 67 342 415 |
| Spain Teka Industrial, S.A. | C/ Cajo,17 | 39011 Santander | +34 942 355 050 |
| Thailand Teka (Thailand) Co. Ltd. | 364/8 Sri-Ayuttaya Road, Phayathai, Ratchatavee | 10400 Bangkok | +66 -26 424 888 |
| Turkey Teka Teknik Mutfak Aletleri Sanayi Ve | Büyükdere Cad. 24/13 | 80290 Mecidiyeköy, Istanbul | +90 2 122 883 134 |
| Ukraine Teka Ukraine LLC | 86-e, Bozhenko Str. ,2nd floor,4th entrance | 03150 Kyiv | +380 444 960 680 |
| United Arab Emirates Teka Middle East Fze | Building LOB 16, Office 417 | P.O. Box 18251 Dubai | +971 48 872 912 |
| United Arab Emirates Teka Kuchentechnik U.A.E LLC | Bin Khedia Centre | P.O. Box 35142 Dubai | +971 42 833 047 |
| Venezuela Teka Andina S.A. | Ctra. Petare-Santa Lucia, km 3 (El Limoncito) | 1070 Caracas | +58 2 122 912 821 |
| Vietnam TEKA Vietnam Co., Ltd. | 803, Fl 8th, Daiminh Convention Center, 77, Hoang Van | Thai, Tan Phu Ward, District 7, Ho Chi Minh | +84 854 160 646 |

